

**PHILIPS**

**EasyKey**

9000系列

推拉式智能门锁

9200

# 用户手册

在以下网站上注册产品并获得支持  
[www.philips.com/support](http://www.philips.com/support)





# 目录

---

<b>1 重要信息</b>	02	<b>6 其他功能</b>	19
安全		室内感应开锁功能	
警告		布防功能	
旧产品和旧电池的处理		一键静音功能	
		恢复出厂设置	
<b>2 安装您的智能锁</b>	03	<b>7 提示灯说明</b>	21
产品清单		门锁状态提示灯	
安装立体装配图		低电量提示灯	
安装前须知		布防提示灯	
安装步骤		静音状态提示灯	
		室内反锁提示灯	
<b>3 了解您的智能锁</b>	08	系统锁定提示灯	
外面板		开 / 关门【 OPEN/CLOSE 】键提示灯	
内面板		室内感应开锁功能提示灯	
<b>4 设置您的智能锁</b>	09	<b>8 故障排除</b>	24
设置前需知		报警功能的种类与报警方式	
进入管理模式		如何使用紧急电源	
修改管理密码		如何更换电池	
添加用户			
删除用户			
系统设置			
扩展功能			
系统查询			
蓝牙设置			
绑定 APP 指引			
<b>5 使用您的智能锁</b>	16	<b>9 材料声明表</b>	26
室外 / 室内开锁			
室外 / 室内上锁			
室内反锁			
机械钥匙应急开锁			

---

# 1 重要信息

---

## 安全

- ◆ 在使用智能锁前，请阅读并理解所有说明，因未遵守说明而造成的损坏不在保修范围内
- ◆ 建议使用制造商指定的附件 / 配件
- ◆ 仅使用本产品配置的碱性电池，或同样规格类型的电池
- ◆ 请勿强行拆卸本产品，以免触发警报或损坏产品
- ◆ 请勿用尖锐物品擦指纹采集器，否则可能造成永久性损坏
- ◆ 请勿将产品暴露在漏水或溅水环境下
- ◆ 请勿将产品接触腐蚀性物质，以免破坏外壳保护层
- ◆ 请勿在执手上悬挂物件，以免影响门锁的正常使用
- ◆ 清洁产品，请用软布擦拭
- ◆ 请勿在设置操作时拆卸电池
- ◆ 请您选择专业人员安装门锁，并按照本公司提供的安装标准进行操作，切勿私自拆装门锁，并保护好相关密封标志
- ◆ 门锁安装调试合格后，请在第一时间内修改出厂设置的默认管理密码，并妥善保管好机械钥匙，不要轻易泄露密码信息
- ◆ 门锁触发低电量报警后，请及时更换掉全部电池，并确保电池正负极安装正确

## 警告

- ◆ 不要将电池靠近火源，以免发生爆炸
- ◆ 请勿使用不符合安全规定的应急电源给产品供电
- ◆ 请勿用金属物将电池引线的两极连接短路，以免引起爆炸
- ◆ 确保由飞利浦、飞利浦授权的服务中心或专业的维修人员进行更换
- ◆ 请勿使用由其它制造商生产的，或未经飞利浦特别推荐的附件或部件，如果使用此类附件和部件，您的保修可能失效

## 旧产品和旧电池处理

- ◆ 您可以在由飞利浦和飞利浦授权的服务中心回收您的智能锁，如果您的产品符合条件，您将获得折抵款项
- ◆ 请自行了解当地的电子产品分类收集系统
- ◆ 请遵守当地规定，不要将旧产品丢弃到普通生活垃圾中
- ◆ 正确弃置旧产品有助于避免对环境 and 人类健康造成潜在的负面影响
- ◆ 涉及电池，该电池不可与普通生活垃圾一起处理
- ◆ 请自行了解当地关于分类收集电池的规定，正确弃置电池有助于避免对环境 and 人类健康造成负面影响

## 2 安装您的智能锁

### 产品清单

本产品清单仅供参考，一切以实物包装内容为准。

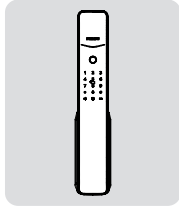

①外面板含硅胶垫

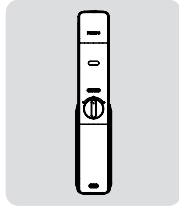

②内面板含硅胶垫

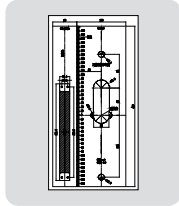

③开孔模版

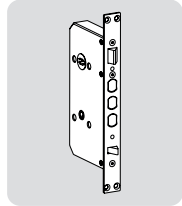

④锁体

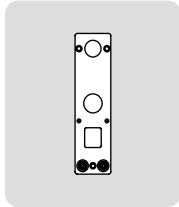

⑤固定板



⑥用户手册



⑦保修卡



⑧合格证

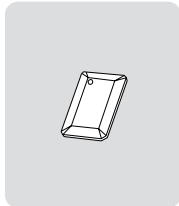

⑨智能门卡

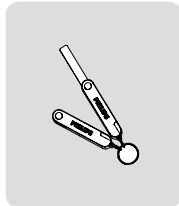

⑩机械钥匙

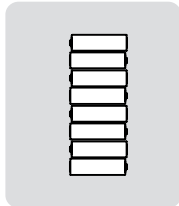

⑪电池

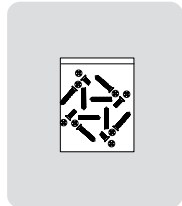

⑫安装配件包

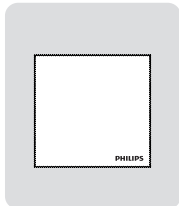

⑬百洁布

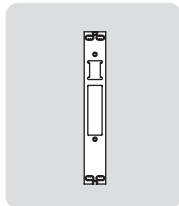

⑭侧扣板

## 安装立体装配图

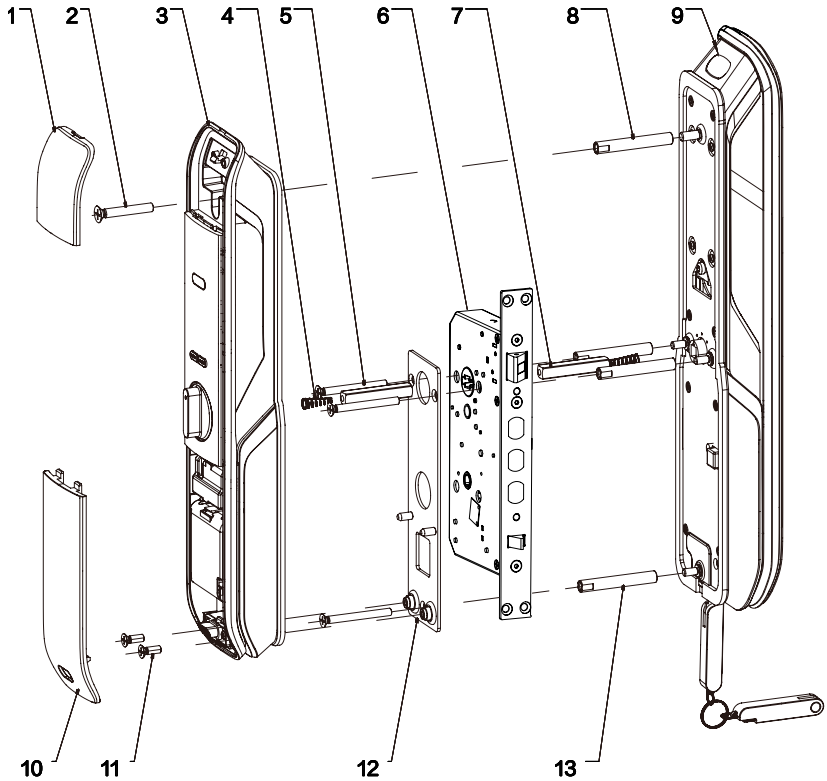

1. 内面板上盖×1

2. M6固定螺钉×1

3. 内面板×1

4. 压簧×2

5. M5固定螺钉×3

6. 锁体×1

7. 方轴×2

8. M6连接螺管×1

9. 外面版×1

10. 电池盖×1

11. M6\*20固定螺钉×2

12. 固定板×1

13. M5连接螺管×3

# 安装前须知

## 第一步 | 确定开门方向

本智能锁产品适用于左外拉、右外拉、左内推和右内推四种开向的门。

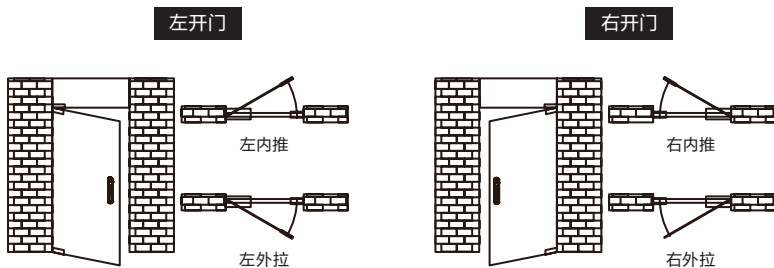

## 第二步 | 斜舌换向

- 1 用内六角扳手逆时针方向松开螺丝，取下导向板。
- 2 拿出斜舌，然后旋转180°，再放回斜舌。

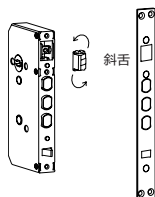
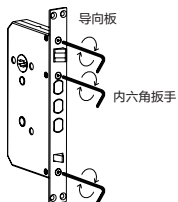

- 3 装上导向板，旋紧螺丝，换向完成。

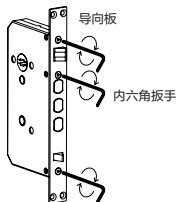

### ⚠ 注意

1. 请根据门的厚度选择不同规格的配件包。
2. 默认出厂配置的配件包适用60-90mm的门厚，如果是其他规格的门请联系我们。

## 安装步骤

- 1 根据开孔模板在门上开好孔，将锁体放入门框内。旋紧锁体上的四颗固定螺钉。

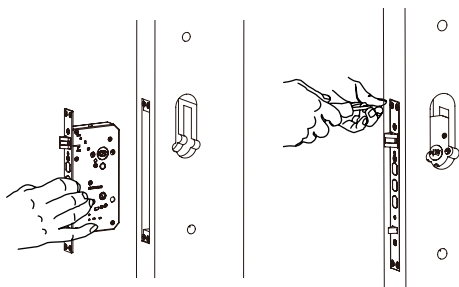

**注意**

安装时主锁舌不能弹出。

- 2 在外面板上装上防护套和连接螺管，方轴孔中放上压簧和方轴。

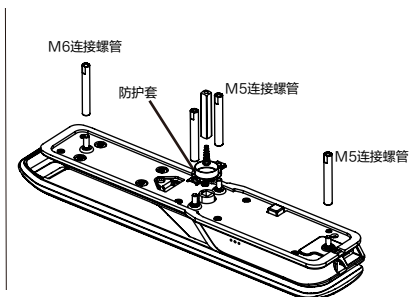

**注意**

请根据门的厚度选择适当长度的方轴和螺管。

- 3 将连接线穿过门上方的过线口。外面板上的方轴对准锁体上的转动口插入，使外面板紧贴门外侧。

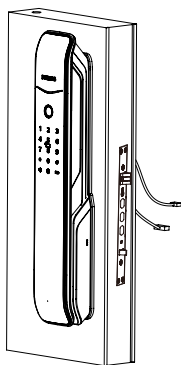

- 4 将固定板组件紧贴门内面，用3个M5固定螺钉固定紧。

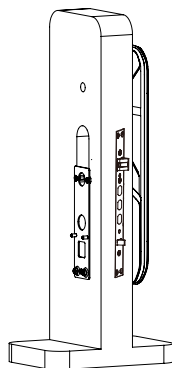



5 在内面板上依次放入压簧和方轴。

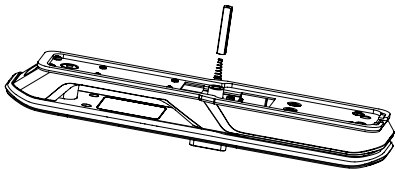

6 将外面板连接线及锁体连接线插入内面板对应的插座中，再将内面板上的方轴对准锁体上的转动口插入，内面板紧贴门内面。

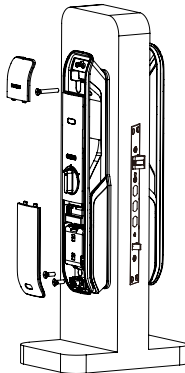

**注意**

请务必将内外面板连接线和锁体线分别放入方轴两侧卡槽中，并将多余的连接线藏于门孔或内面板。

7 旋紧3颗M6固定螺钉，并盖上内面板上盖。

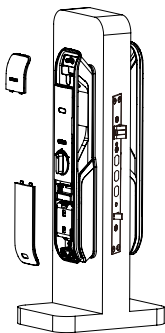

8 装上电池，扣上电池盖，装上侧扣板组件之后智能锁安装完成。

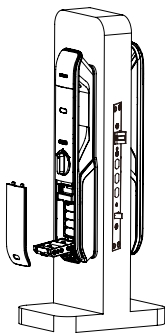

9 推拉内外手柄，检查旋鈕、感应把手、指纹采集器、机械钥匙是否完好。

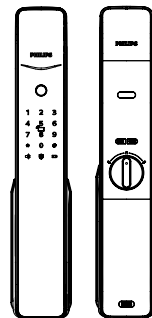

**注意**

侧扣板组件安装好之后，请测试一下开关门是否顺畅。

# 3 了解您的智能锁

本产品清单仅供参考，一切以实物包装内容为准。

## 外面板

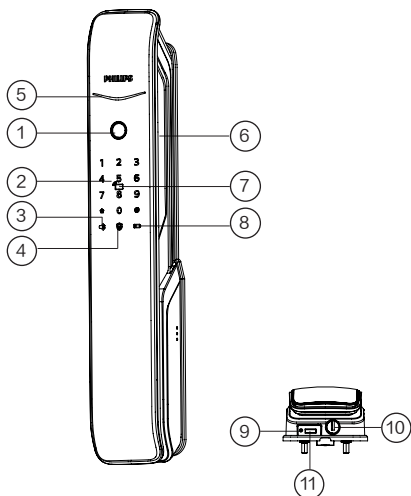

①	指纹传感器
②	数字键盘区
③	静音按键
④	布防键
⑤	门锁状态指示灯
⑥	推拉手柄
⑦	卡片识别区
⑧	低电量提示灯
⑨	重置键
⑩	机械钥匙孔
⑪	应急电源接口

## 内面板

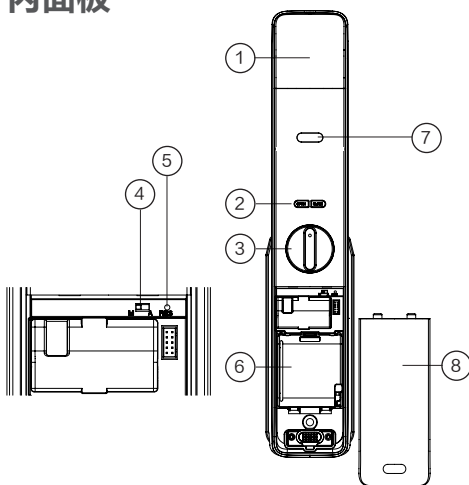

①	内面板上盖
②	【OPEN/CLOSE】键
③	旋钮
④	自动 / 手动模式拨动开关
⑤	恢复出厂设置键
⑥	电池盒
⑦	感应把手
⑧	电池盖

# 4 设置您的智能锁

## 设置前须知

◆智能锁的系统模式分为一般模式与双重验证模式。

一般模式                      任意已经登记的开门方式开门

双重验证模式                密码+卡+指纹任意两种组合方式开门

### ◆用户编号

当您需要删除单个用户时，您可以依据其编号，在系统中直接删除，无需全部删除。您可以将用户信息填入此编号表，方便您管理和查看：

编号	姓名	指纹	密码	卡片
00				
01				
02				
03				
04				
05				
06				
07				
08				
09				

### ◆图标注释



### ⚠注意

1. 进入菜单操作流程时，如需返回上一级菜单，请按[\*]键。
2. 默认初始密码为12345678。

## 进入管理模式

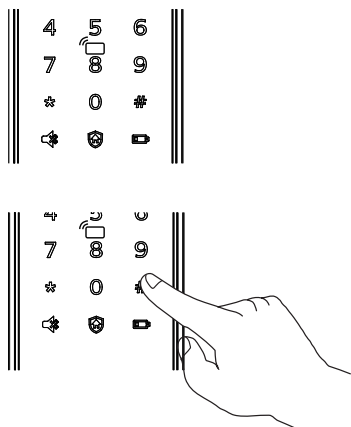

点亮屏幕后，在未输入其他数字的情况下按【#】号键，输入管理密码后，按【#】确认，即可进入管理模式。

## 修改管理密码



按下【#】号键，输入管理密码后，按【#】确认。

1

按【1】选择修改管理密码。



输入新的管理密码，按【#】确认，再次输入管理密码，按【#】确认。在语音提示设置成功后，按【\*】键返回上级菜单直至退出管理模式。

## 添加用户

### 添加用户密码



按下【#】号键，输入管理密码后，按【#】确认。

2 1

按【2】进入用户添加，再按【1】进入添加用户密码，系统自动编号并进行语音播报。



输入6-12位用户密码，按【#】确认；再次输入用户密码，按【#】确认。语音提示添加成功后，按【\*】返回上级菜单直至退出管理模式。

### 添加一次性用户密码



按下【#】号键，输入管理密码后，按【#】确认。

2 2

按【2】进入用户设置，再按【2】进入添加一次性用户密码。



输入6-12位用户密码，按【#】确认；再次输入用户密码，按【#】确认。语音提示添加成功后，按【\*】返回上级菜单直至退出管理模式。

## 添加用户指纹



按下【#】号键，输入管理密码后，按【#】确认。



按【2】进入用户添加，再按【3】进入添加用户指纹，系统自动编号并进行语音播报。



将手指按压在指纹采集器上，待听到语音提示“请拿开手指，再放一次”时，拿开手指重新放回指纹采集器上。多次反复，在语音提示添加成功后，按【\*】返回上级菜单直至退出管理模式。

## 添加用户卡片



按下【#】号键，输入管理密码后，按【#】确认。



按【2】进入用户添加，再按【4】进入添加用户卡片，系统自动编号并进行语音播报。



将卡片靠近卡片识别区，直到“嘀”声响。语音提示添加成功后，按【\*】返回上级菜单直至退出管理模式。

## 删除用户

### 删除单个用户密码



按下【#】键，输入管理密码后，按【#】确认。



按【3】进入删除用户，再按【1】进入删除用户密码，再按【1】进入删除单个用户密码。



输入需要删除密码的2位【用户编号】，按【#】确认。语音提示删除成功后，按【\*】返回上级菜单直至退出管理模式。

### 删除全部用户密码



按下【#】号键，输入管理密码后，按【#】确认。



按【3】进入删除用户，再按【1】进入删除用户密码，再按【2】删除所有密码用户。语音提示成功后，按【\*】返回上级菜单直至退出管理模式。

### 删除一次性用户密码



按下【#】号键，输入管理密码后，按【#】确认。



按【3】进入删除用户，再按【2】进入删除一次性用户密码。



语音提示删除成功后，按【\*】返回上级菜单直至退出管理模式。

### 删除单个用户指纹



按下【#】键，输入管理密码后，按【#】确认。



按【3】进入删除用户，再按【3】进入删除用户指纹，按【1】进入删除单个用户指纹。



输入需要删除指纹或用户的2位【用户编号】，按【#】确认，按【\*】返回上级菜单直至退出管理模式。

### 删除全部用户指纹



按下【#】键，输入管理密码后，按【#】确认。



按【3】进入删除用户，再按【3】进入删除用户指纹，按【2】删除所有指纹用户。语音提示成功后按【\*】返回上级菜单直至退出管理模式。

### 删除单个用户卡片



按下【#】键，输入管理密码后，按【#】确认。



按【3】进入删除用户，再按【4】进入删除用户卡片，按【1】进入删除单个用户卡片，输入需要删除的用户卡片或者用户编号，按【\*】返回上级菜单直至退出管理模式。

### 删除全部用户卡片



按下【#】键，输入管理密码后，按【#】确认。



按【3】进入删除用户，再按【4】进入删除用户卡片，再按【2】删除所有用户卡片。语音提示成功后按【\*】返回上级菜单直至退出管理模式。

## 系统数据初始化

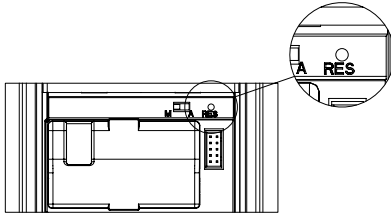

打开电池盖，拿尖锐物体双击【RES】键，听到语音恢复出厂设置后，即可删除所有用户信息。

## 系统设置

### 语言设置



按下【#】键，输入管理密码后，按【#】确认。



按【4】进入系统设置，再按【1】进入语言设置。



选择您需要的语言：中文，请按【1】；英文，请按【2】。语音提示设置成功后，按【\*】返回上级菜单直至退出管理模式。

#### ⚠ 注意

默认语言为中文。

## 音量设置



按下【#】键，输入管理密码后，按【#】确认。



按【4】进入系统设置，再按【2】进入音量设置。



选择您需要的音量：高音量请按【1】；低音量请按【2】；静音模式请按【3】。语音模式设置成功后，按【\*】返回上级菜单直至退出管理模式。

#### ⚠ 注意

默认音量为高音量。

### 切换为双重验证模式



按下【#】键，输入管理密码后，按【#】确认。



按【4】进入系统设置，再按【3】进入验证方式组合。



单个验证方式请按【1】，双重验证方式请按【2】，语音提示设置成功后按【\*】返回上级菜单直至退出管理模式。

## 扩展功能



按下【#】键，输入管理密码后，按【#】确认。



按【5】进入扩展功能。



加入网络，请按【1】；退出网络，请按【2】。扩展功能设置前，请下载并打开手机APP【飞利浦智能锁】。



扩展功能适用于具体Wi-Fi联网的产品，根据此步骤指引进入Wi-Fi配网流程。

## 系统查询

### 防伪码查询



按下【#】键，输入管理密码后，按【#】确认。



按【6】进入系统查询，再按【1】进行防伪码查询，系统自动播报产品序列号。



系统查询快捷方式，直接输入400#开启系统查询。

### 关于本机查询



按下【#】键，输入管理密码后，按【#】确认。



按【6】进入系统查询，再按【2】系统软件版本查询，系统自动播报软件版本。



本机查询快捷方式114#开启本机查询。

## 蓝牙设置（选配）



按下【#】键，输入管理密码后，按【#】确认。



按【7】进入蓝牙设置菜单。



关闭蓝牙请按【3】。语音提示设置成功后，按【\*】返回上级菜单直至退出管理模式。



1. 蓝牙功能为选配功能，使用此功能前请先确认您所购买的产品型号是否支持。
2. 蓝牙开关快捷方式，直接输入403#开启蓝牙模块，404#关闭蓝牙模块。



# 绑定APP指引

## ⚠ 注意

由于不同型号的产品功能不同，您可通过咨询官方授权销售商确认您购买的产品是否支持联网。

## 下载官方APP



请扫描上方二维码下载官方APP并进行安装。

## 添加门锁

### 1. 蓝牙智能门锁

- ① 连接电源；
- ② 进入官方App，在首页点击添加设备，选择【蓝牙智能门锁】进入绑定页面，根据APP页面提示完成连网绑定。

### 2. Wi-Fi智能门锁、人脸识别智能门锁、可视智能门锁

- ① 连接电源；
- ② 门锁端点击【#】键并输入管理密码后，再次点击【#】键进入管理模式，选择【5】后选择【1】，即可进入“加入网络”模式。此时语音提示“配网中，请稍后”；
- ③ 进入官方App，在首页点击添加设备，选择【Wi-Fi智能门锁/人脸识别智能门锁/可视智能门锁】进入绑定页面，根据APP页面提示完成连网绑定。

## ⚠ 注意

门锁目前仅支持连接2.4频段的Wi-Fi路由器（5G频段不支持），请确保路由器离门锁的可视距离不超过10米，否则会影响信号连接效果。

# 5 使用您的智能锁

## 室外 / 室内开锁

### 室外开锁

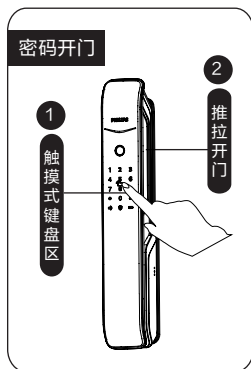

① 触摸数字键区域，点亮数字键。直接输入已经添加的密码，按【#】号键确认；

② 语音提示“已开门”后，推动或拉动手柄进行开门。

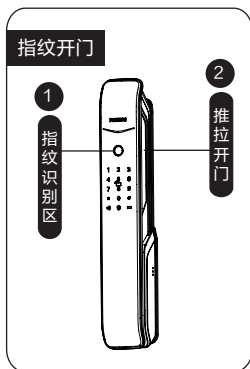

① 将已经添加指纹的手指以正确的方式放在指纹传感器上；

② 语音提示“已开门”后，推动或拉动手柄进行开门。

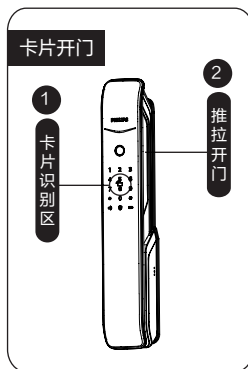

① 将已经添加的卡片以正确的方式放在卡片识别区；

② 语音提示“已开门”后，推动或拉动手柄进行开门。

### 室内开锁

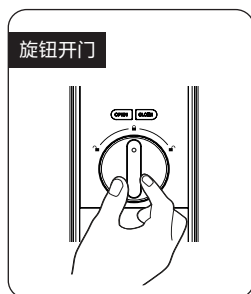

易锁采用室内快开锁体，直接旋转旋钮进行开锁。

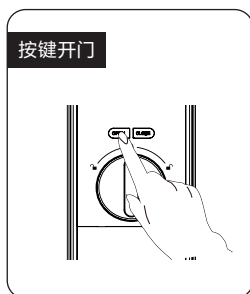

在一秒内双击开门按钮【OPEN】，然后再推动或拉动手柄进行开锁。



手柄上设计有传感器，在触发红外感应的情况下，手同时握住手柄的前、后触摸感应模块即可解锁。

## 室外 / 室内上锁

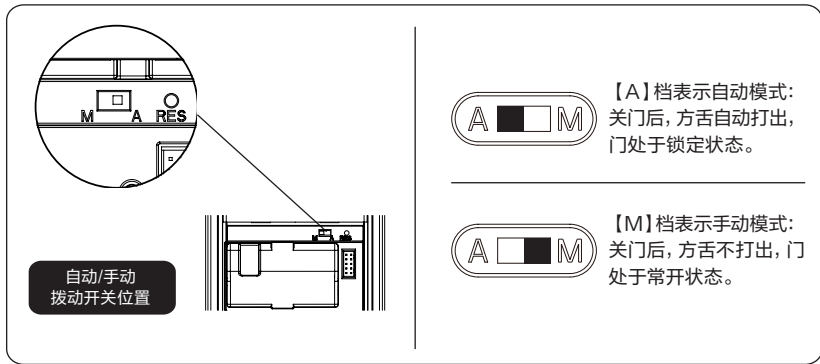

### 室外上锁



当门锁处于自动模式下，关门后，方舌自动打出实现上锁，语音提示已关门。



当门锁处于手动模式下，关门后，方舌不打出。需要验证用户指纹或密码或卡，才能打出方舌上锁。上锁成功后，语音提示已关门。在手动模式下，关门后，唤醒前面板接触上锁直接开门。

### 室内上锁



当门锁处于自动模式下，关门后，方舌自动打出实现上锁，语音提示已关门。



当门锁处于手动模式下，关门后，方舌不打出。  
单击关门按键【CLOSE】键，才能打出方舌上锁。上锁成功后，语音提示已关门。



## 室内反锁

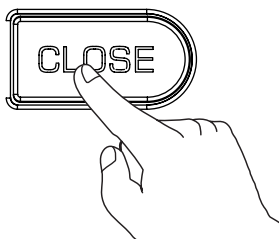

门上锁后，长按关门按键【CLOSE】，该键闪烁1次红灯，语音提示已反锁。

### ⚠ 注意

门锁在处于反锁状态下，外面板功能锁定。手动唤醒系统时，键盘区域会显示15937(X)，并语音提示已反锁，表示已经启动反锁。

反锁状态下，外面板无法进行操作，室外需要验证管理密码或机械钥匙开启，才能解除反锁。

## 机械钥匙应急开锁

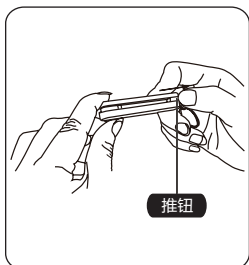

① 剪开钥匙盒，取出机械钥匙，推开推钮，划开钥匙。

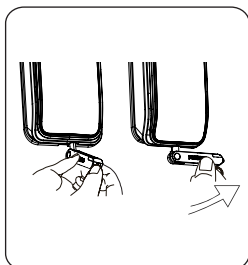

② 把机械钥匙插入锁孔，钥匙套与钥匙成垂直90°，钥匙套向执手方向旋转90°，直至靠近门面。

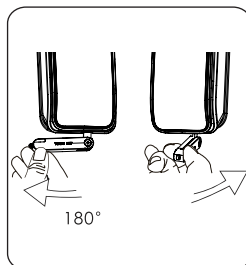

③ 将钥匙套向下旋转180°，使钥匙套平行于水平面。向执手方向水平旋转钥匙套，即可开锁。

### ⚠ 注意

建议日常不要使用机械钥匙。当电池电量耗尽，忘记密码或系统无法正常运作等紧急情况下采用机械钥匙开锁。

## 6 其他功能

### 室内感应开锁功能

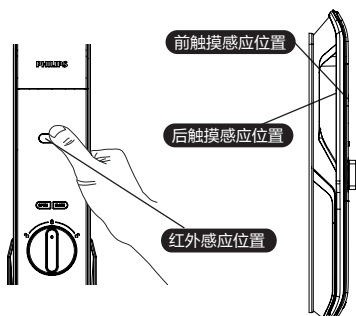

#### ⚠ 注意

当感应手柄功能关闭时，室内感应开锁功能处于无效状态，当您的手握住手柄的前、后触摸感应位置时，红灯会亮起，提示您室内感应开锁功处于关闭状态。

#### 功能：

开启此功能，可以实现从内部轻松开门。

#### 使用：

手柄上设计有传感器，在触发红外感应的情况下，手同时握住手柄的前、后触摸感应位置即可解锁。

#### 开启和关闭感应手柄功能：

当感应手柄功能处于关闭状态时，同时长按【OPEN/CLOSE】按键，可开启感应手柄功能，绿灯快速闪烁；

当感应手柄功能处于开启状态时，同时长按【OPEN/CLOSE】按键，可关闭感应手柄功能，红灯快速闪烁。

### 布防功能

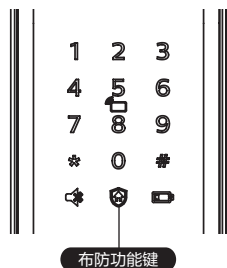

#### 功能：

门锁一旦从室内开启，将触发警报。

#### 使用：

门成功上锁后，长按布防键2秒，即可进入布防模式。

#### ⚠ 注意

布防模式不影响室外正常开启。

## 一键静音功能

---

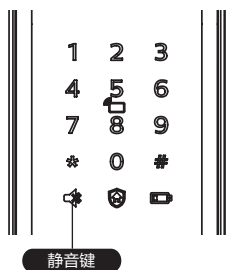

### 功能:

可一键快捷启用静音模式，开门时屏蔽掉语音提示，适用于不打扰家人休息的场景。

### 使用:

(1) 语音切换为静音: 系统唤醒情况下，长按【静音键】2秒，进入静音模式，呈现绿色灯光。

(2) 静音切换为语音: 系统唤醒情况下，长按【静音键】2秒，恢复系统语音模式，呈现白色灯光。

## 恢复出厂设置，一键回到初始状态

---

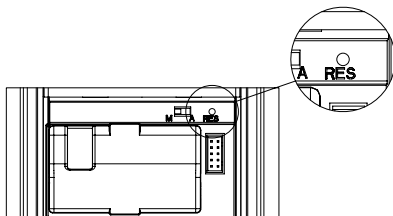

### 功能:

清空所有用户信息，恢复到出厂状态。

### 使用:

拿尖锐物体双击恢复出厂设置键【RES】键，门锁系统内的所有信息将被清空，恢复到出厂设置状态。

# 7 指示灯说明

## 门锁状态提示灯

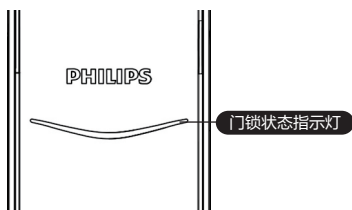

**蓝色:** 当系统唤醒时, 门锁状态提示灯呈现蓝色, 表示您可以进行门锁操作;

**绿色:** 当门锁成功开锁后, 门锁状态提示灯呈现绿色, 表示已开门;

**红色:** 当门锁成功上锁后, 门锁状态提示灯呈现红色, 表示已关门。

## 低电量提示灯

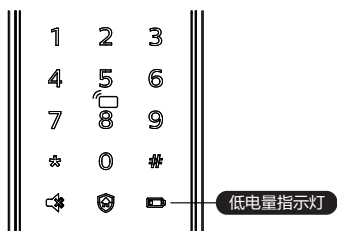

**红色:** 门锁系统唤醒时, 系统自动检测电池电压, 当电池电压过低时, 低电量提示灯亮起, 闪烁红色灯光, 开锁时会有语音提示电量低, 请更换电池。

## 布防提示灯

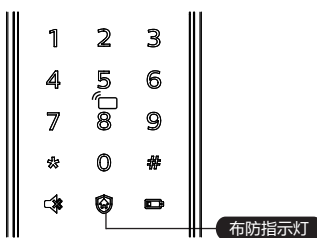

**白色:**

(1) 门锁上锁状态下, 布防指示灯单独亮起, 提示可启用布防模式;

(2) 如已启用布防模式, 系统唤醒时, 布防指示灯会亮起, 提示门锁在布防状态中。

## 静音状态提示灯

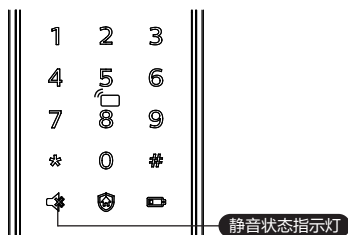

白色: 表示为静音模式已关闭;  
绿色: 表示为静音模式已开启。

## 室内反锁提示灯

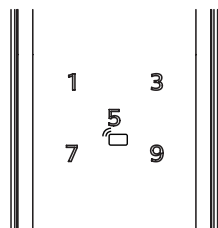

门锁在处于反锁状态下, 外部电子功能锁定。手动唤醒系统时, 键盘区域会显示15937(X), 并语音提示已反锁, 表示已经启动反锁。

## 系统锁定提示灯

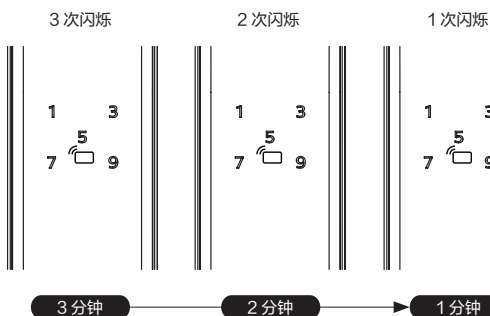

指纹、密码或卡片在5分钟内, 连续错误输入次数达到5次时, 门锁将被锁定3分钟。

**注意**

触摸唤醒面板或者验证密钥时, 才会出现提示。



## 开 / 关门按键【 OPEN/CLOSE 】提示灯光

---



- (1) 红灯闪烁2下: 表示门已上锁成功;
- (2) 绿灯闪烁2下: 表示门已开锁成功;
- (3) 红灯闪烁1下: 表示门锁已反锁成功。

## 感应开锁功能启闭提示灯光

---

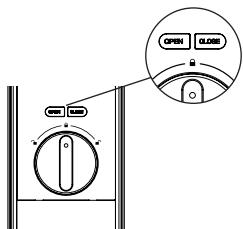

- (1) 绿灯快速闪烁: 表示开启感应开锁功能;
- (2) 红灯快速闪烁: 表示关闭感应开锁功能。

## 8 故障排除

### 报警功能的种类与报警方式

#### 布防模式，室内开启报警

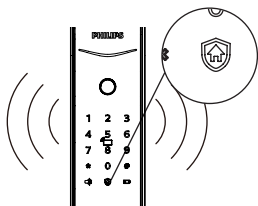

**触发机制:** 门锁处于布防模式时，从室内开启门锁，将触发报警

**警报方式:** 连续反复报警声

**关闭方式:** 任意一种密钥验证成功结束报警

#### 低电量报警，提示您及时更换电池

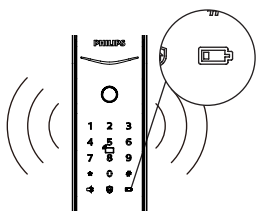

**触发机制:** 当系统唤醒后，将自动检测电池电压，当电池电压不足时，发出警报，提示您及时更换电池

**警报方式:** 开锁时语音提示电量低，请更换电池

**关闭方式:** 自动关闭

#### 防拆报警

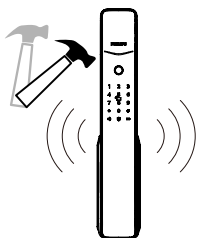

**触发机制1:** 门缝撬开后，感应锁舌弹出

**警报方式:** 连续反复报警

**关闭方式:** 自动关闭或密钥验证成功关闭

**触发机制2:** 外面板被撬开，没有和门贴合好

**警报方式:** 连续反复报警

**关闭方式:** 自动关闭、门外密钥验证成功后关闭，或门内正常开锁成功后关闭

## 锁舌异常报警

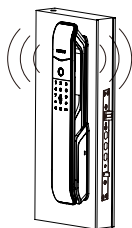

**触发机制:** 锁舌动作异常, 开锁或关锁失败

**警报方式:** 连续反复报警

**关闭方式:** 自动关闭

## 如何使用紧急电源

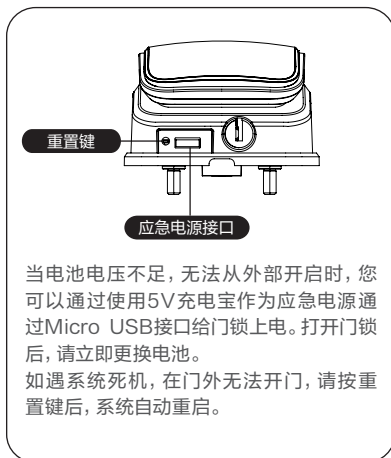

## 如何更换电池

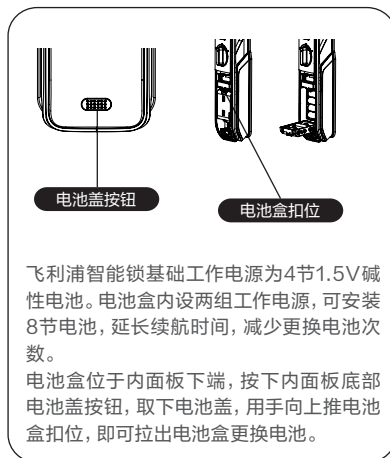

## 9 材料声明表

部件名称	有毒有害物质或元素					
	铅 (Pb)	汞 (Hg)	镉 (Cd)	六价铬 (Cr(VI))	多溴联苯 (PBB)	多溴二苯醚 (PBDE)
锁芯组件	×	○	○	○	○	○
锁体组件	×	○	○	○	○	○
钥匙组件	×	○	○	○	○	○
门锁面板组件	×	○	○	○	○	○

本表格依据 SJ/T 11364 的规定编制。  
 ○：表示该有害物质在该部件所有均质材料中的含量均在 GB/T 26572 规定的限量要求以下。  
 ×：表示该有害物质至少在该部件的某一均质材料中的含量超出 GB/T 26572 规定的限量要求。

**10** 本产品的环保使用期限是指在正常使用条件下，设备及其附件产品含有的有害物质或元素不会外泄，以及电子信息产品使用该产品时不会对环境造成严重污染或对其人身、财产造成严重损害的期限。





Philips 和 Philips 盾牌图形是皇家飞利浦有限公司的注册商标，经许可使用。本产品由深圳市柯尼斯智能科技有限公司负责生产和销售，且深圳市柯尼斯智能科技有限公司是本产品的担保方。