

**PHILIPS**

**EasyKey**

6200系列

执手式智能门锁

# 用户手册

在以下网站上注册产品并获得支持  
[www.philips.com/support](http://www.philips.com/support)

图片为全功能产品外观，根据不同  
功能组合，产品的外观略微不同，  
具体以实物为准。





# 目录

---

<b>1 重要信息</b>	<b>02</b>	<b>5 如何使用易锁</b>	<b>16</b>
安全警告		开启	
旧产品和电池的处理		<b>室外开锁</b>	
		-密码开门	
		-指纹开门 (选配)	
		-卡片开门 (选配)	
		<b>室内开锁</b>	
		-执手开门	
		<b>上锁</b>	
		-室外上锁	
		-室内上锁	
		<b>室内反锁</b>	
		<b>机械钥匙开启</b>	
<b>2 安装您的易锁</b>	<b>03</b>	<b>6 其他功能</b>	<b>19</b>
产品清单		防猫眼功能	
安装立体装配图		恢复出厂设置	
安装前须知		一键静音功能	
安装步骤			
<b>3 了解您的易锁</b>	<b>09</b>	<b>7 提示灯光的含义与使用</b>	<b>20</b>
外面板		门锁状态提示灯	
内面板		低电量提示灯	
		静音状态提示灯	
		系统锁定提示灯	
<b>4 如何设置您的易锁</b>	<b>10</b>	<b>8 故障排除</b>	<b>22</b>
-设置前须知		报警功能的种类与报警方式	
-修改管理密码		如何使用紧急电源	
-用户设置		如何更换电池	
-用户删除			
-系统设置			
-扩展功能			
-系统查询			
-关于本机查询			
-蓝牙设置 (选配)			

# 1 重要信息

---

## 安全

- ◆在使用易锁前，请阅读并理解所有说明。因未遵守说明而造成的损坏不在保修范围内。
- ◆建议使用制造商指定的附件/配件
- ◆仅使用本产品配置的碱性电池，或同样规格类型的电池
- ◆请勿强行拆卸本产品，以免触发警报或损坏产品
- ◆请勿用尖锐物品擦指纹采集器，否则可能造成永久性损坏
- ◆请勿将产品暴露在漏水或溅水环境下
- ◆请勿将产品接触腐蚀性物质，以免破坏外壳保护层
- ◆请勿在执手上悬挂物件，以免影响门锁的正常使用
- ◆清洁产品，请用软布擦拭
- ◆请勿在设置操作时拆卸电池
- ◆请你选择专业的工人安装门锁，并按照本公司提供的安装标准进行操作。切勿私自拆装门锁，并保护好相关固封标志
- ◆门锁安装调试合格后，请在第一时间内修改出厂设置的默认管理密码，并妥善保管好机械钥匙，不要轻易泄露密码信息。
- ◆门锁触发低电量报警后，请及时更换掉全部电池，并确保电池正负极安装正确。

## 警告

- ◆不要将电池靠近火源，以免发生爆炸
- ◆请勿使用不符合安全规定的应急电源给产品供电
- ◆请勿用金属物将电池引线的两极连接短路，以免引起爆炸
- ◆确保由飞利浦、飞利浦授权的服务中心或专业的维修人员进行更换部件。
- ◆请勿使用其它制造商生产的，或未经飞利浦特别推荐的附件或部件。如果使用此类附件和部件，您的保修可能失效。

## 旧产品和电池的处理

- ◆您可以在由飞利浦和飞利浦授权的服务中心回收您的智能锁，如果您的产品符合条件，您将获得折抵款项。
- ◆请自行了解当地的电子产品分类收集系统。
- ◆请遵守当地规定，不要将旧产品丢弃到普通生活垃圾中。
- ◆正确弃置旧产品有助于避免对环境 and 人类健康造成潜在的负面影响。
- ◆涉及电池，该电池不可与普通生活垃圾一起处理。
- ◆请自行了解当地关于分类收集电池的规定，正确弃置电池有助于避免对环境 and 人类健康造成负面影响。

## 2 安装您的易锁

### 产品清单

本产品清单仅供参考，一切以实物包装内容为准。

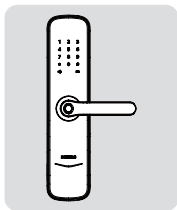

①外面板含硅胶垫

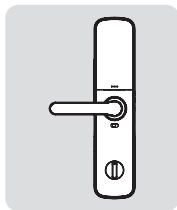

②内面板含硅胶垫

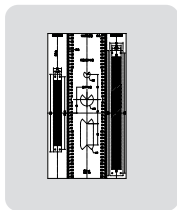

③开孔模板 (选配)

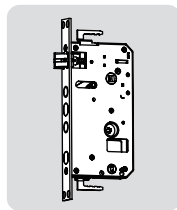

④锁体

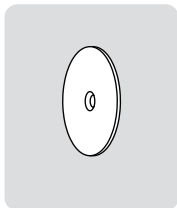

⑤固定板

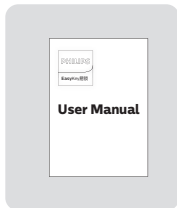

⑥用户手册

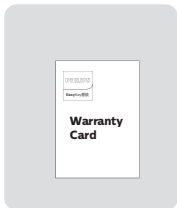

⑦保修卡



⑧合格证

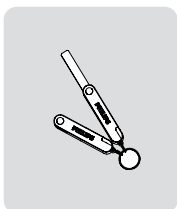

⑨机械钥匙



⑩电池

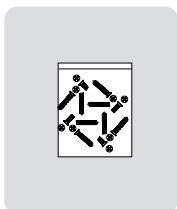

⑪安装配件包

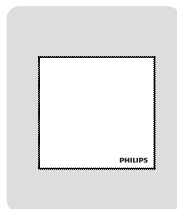

⑫百洁布

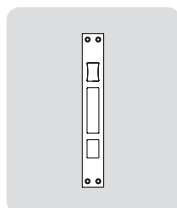

⑬侧扣板

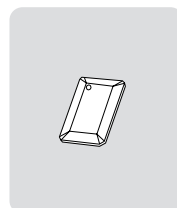

⑭智能门卡 (选配)

## 安装立体装配图

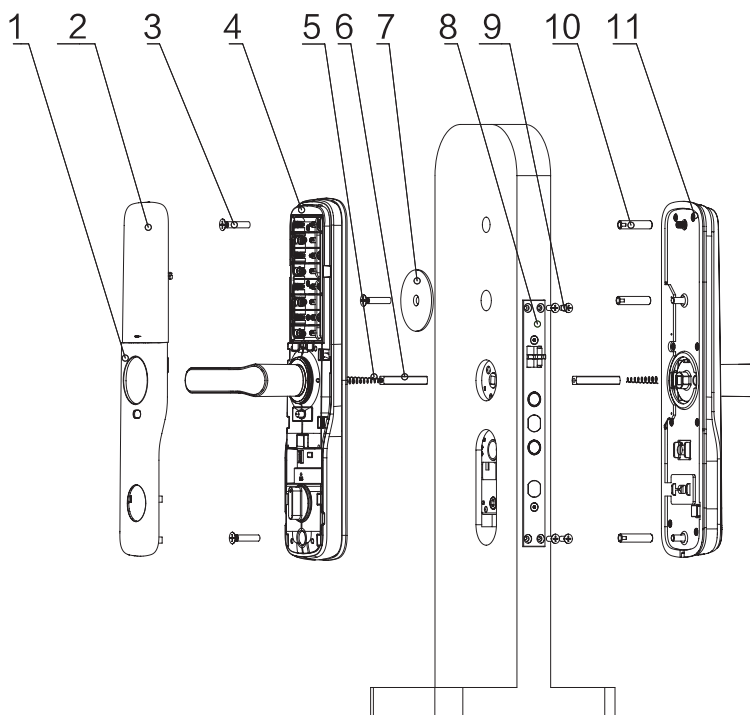

1. 内板装饰下盖x1

2. 电池盖x1

3. M6固定螺丝x3

4. 内面板x1

5. 方轴压簧x2

6. 方轴x2

7. 固定板x1

8. 锁体x1

9. 锁体固定螺丝x4

10. M6螺管x3

11. 外面板x1

## 安装前须知

### 第一步 | 安装前确认开门方向

本智能锁产品适用于左外拉，右内推，右外拉，左内推四种开向的门。

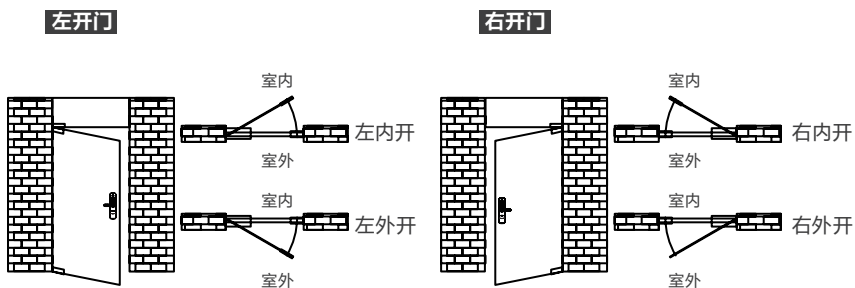

### 第二步 | 执手换向

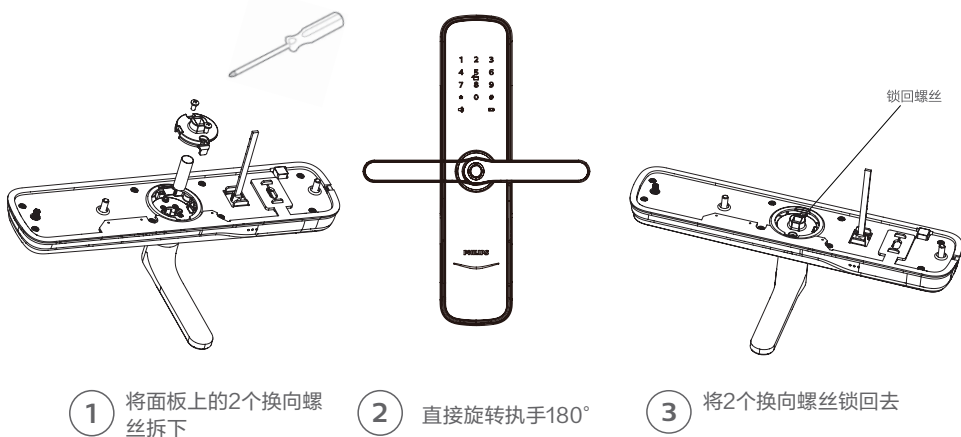

## 第三步 | 斜舌换向

改变斜舌方向来适应内外开门方向，斜舌斜面朝门外即内开，斜舌斜面朝门内即外开。

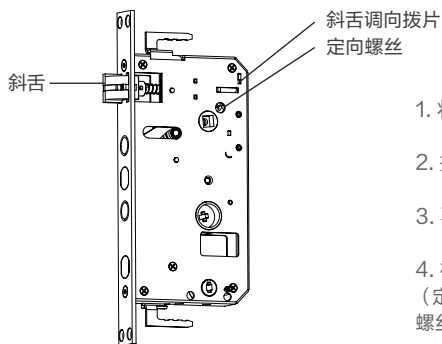

1. 将“斜舌调向拨片”上推至顶。
2. 按进斜舌并转动180度，再拉出斜舌。
3. 再将“斜舌调向拨片”下推至底。
4. 根据内外开门需求，更改定向螺丝方向。  
(定向螺丝一定要装在门的内侧，即哪面装定向螺丝，哪面必须是内面板)

### ⚠ 注意

1. 根据门的厚度选择不同规格的配件包。
2. 默认出厂配置的配件包适用60-90mm的门厚，如果是其它规格的门请联系我们。

## 安装步骤

以下安装步骤，适用于右开门。如果是左开门，请仔细阅读[安装前须知]，完成相关换向调节。

- ① 根据开孔模板在门上开好孔，将锁体放入门框内。
- ② 锁体插入时钩好上下天地杆（安装木门时无此步骤）

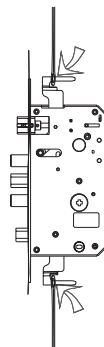
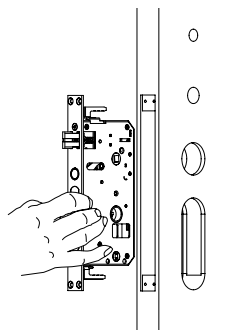



- 3 旋紧锁体上的四颗固定螺丝。

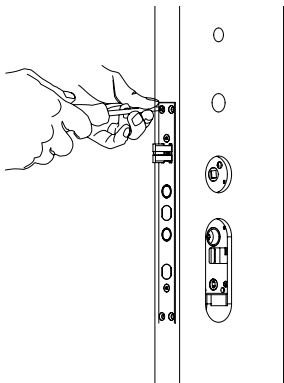

- 4 在外面板上装上连接螺管，并把机械钥匙拨片裁剪到适合的长度，执手孔中放上压簧和方轴。

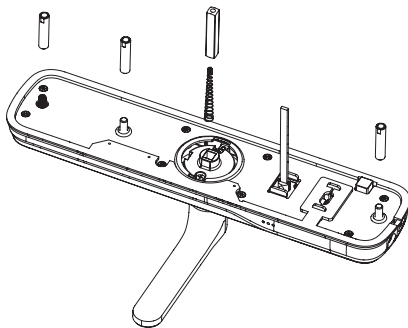

**注意**

根据门的厚度适度裁剪机械钥匙拨片，选择适当长度的方轴和连接螺管。

- 5 将连接线穿过门上方的过线口。外面板上的机械钥匙拨片与方轴对准锁体上的两个转动口插入，使外面板紧贴门外侧。

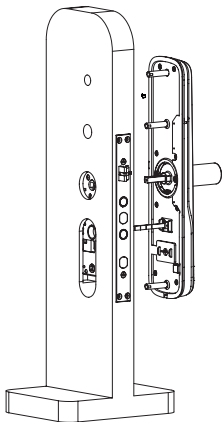

- 6 将固定板紧贴门内侧，旋紧固定螺丝。

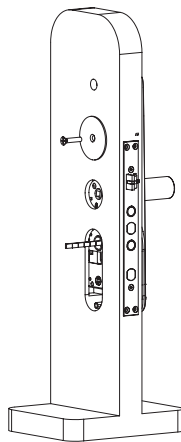

- 7 在内面板上依次放入压簧和方轴，将外面板连接线及电机线插入内面板相应的插座中，再将内面板上的拨片与方轴对准锁体上的两个转动口插入，内面板紧贴门内面。

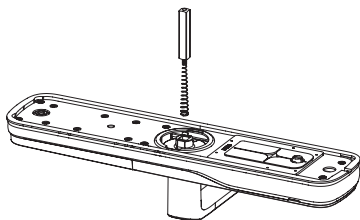

**注意**

请务必将多出的连接线藏于门孔内。

- 8 旋紧两颗固定螺丝。

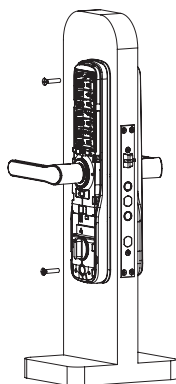

- 9 装上电池，盖上电池盖和内面板下盖，智能锁安装成功。

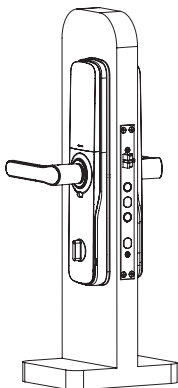

- 10 拧动内外执手、保险旋钮、机械钥匙，检查各部件是否连接完好。

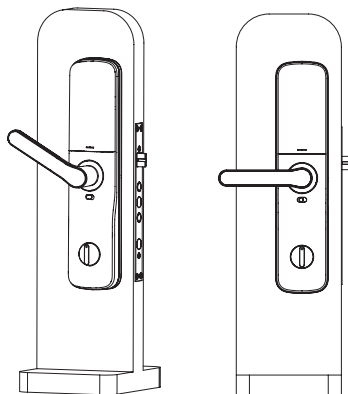

## 3 了解您的易锁

### 外面板

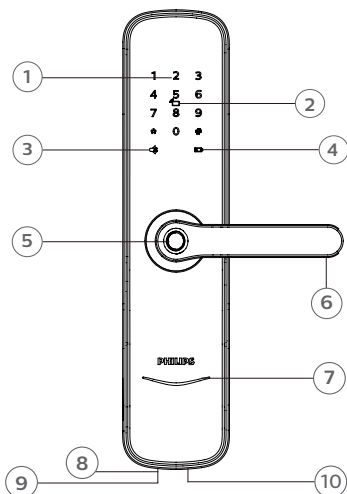

1	数字键盘区
2	卡片识别区（选配）
3	静音按键
4	低电量提示灯
5	指纹传感器（选配）
6	执手
7	门锁状态提示灯
8	应急按键
9	紧急电源接口
10	机械钥匙孔

### 内面板

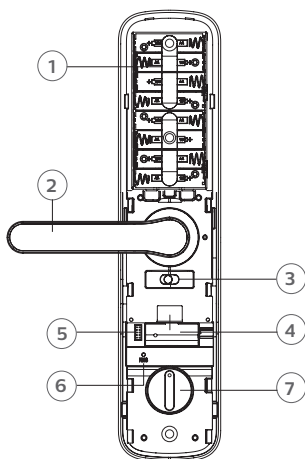

1	电池盒
2	执手
3	防猫眼开关
4	扩展模块
5	烧录口
6	复位键（恢复出厂设置）
7	保险旋钮

# 4 如何设置您的易锁

## 设置前须知

◆易锁的系统模式分为一般模式与双重验证模式。

一般模式	双重验证模式
任意已登记的开门方式开门	密码+卡+指纹任意两种组合方式开门

### ⚠ 注意

指纹与卡片是选配功能，具体的组合方式开门会根据功能的不同有差异，请以所购买产品实际功能为准。

### ◆用户编号

当您需要删除单个用户时，您可以依据其编号，在系统中直接删除，无需全部删除。

◆您可以将用户信息填入此编号表，方便您管理和查看：

编号	姓名	指纹(选配)	密码	卡(选配)
00				
01				
02				
03				
04				
05				
06				
07				
08				
09				

### ◆图标注释

						
管理密码	一次性用户密码	用户密码	输入指纹(选配)	#号键	*号键	输入卡片(选配)

### ⚠ 注意

- 1.进入菜单操作流程时，如需返回上一级菜单，请按【\*】键。
- 2.默认初始密码为12345678

## ◆如何进入管理模式

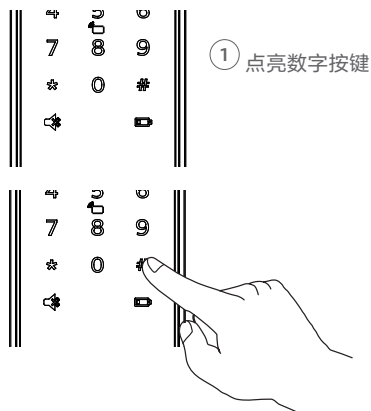

② 在未输入其他数字的情况下按【#】号键，输入管理密码后，按【#】确认，进入管理模式。

### 修改管理密码



按下【#】号键，输入管理密码后，按【#】确认。

1

按【1】选择修改管理密码。



输入新的管理密码，按【#】确认，再次输入管理密码，按【#】确认。语音提示设置成功后，按【\*】返回上级菜单直至退出管理模式。

## 用户设置

### 添加用户密码



按下【#】号键，输入管理密码后，按【#】确认。

2 1

按【2】进入用户添加，再按【1】进入添加用户密码，系统自动编号并进行语音播报。



输入6-12位用户密码，按【#】确认；再次输入用户密码，按【#】确认。语音提示添加成功后，按【\*】返回上级菜单直至退出管理模式。

### 添加一次性用户密码



按下【#】号键，输入管理密码后，按【#】确认。

2 2

按【2】进入用户设置，再按【2】进入添加一次性用户密码。



输入6-12位一次性用户密码，按【#】确认，再次输入一次性用户密码，按【#】确认。语音提示添加成功后，按【\*】返回上级菜单直至退出管理模式。

### 添加用户指纹 (选配)



按下【#】号键，输入管理密码后，按【#】确认。



按【2】进入用户添加，再按【3】进入添加用户指纹，系统自动编号并进行语音播报。



将手指按压在指纹采集器上，待听到语音提示“请拿开手指，再放一次”时，拿开手指重新放回指纹采集器上。语音提示添加成功后，按【\*】返回上级菜单直至退出管理模式。

### 添加用户卡片 (选配)



按下【#】号键，输入管理密码后，按【#】确认。



按【2】进入用户添加，再按【4】进入添加用户卡片，系统自动编号并进行语音播报。



将卡片靠近卡片识别区，直到“咚”声响。语音提示添加成功后，按【\*】返回上级菜单直至退出管理模式。

## 用户删除

### 删除单个用户密码



按下【#】号键，输入管理密码后，按【#】确认。



按【3】进入删除用户，再按【1】进入删除用户密码，再按【1】进入删除单个用户密码。



输入需要删除密码的2位【用户编号】，按【#】确认。语音提示删除成功后，按【\*】返回上级菜单直至退出管理模式。

### 删除全部用户密码



按下【#】号键，输入管理密码后，按【#】确认。



按【3】进入删除用户，再按【1】进入删除用户密码，再按【2】删除所有密码用户。语音提示成功后，按【\*】返回上级菜单直至退出管理模式。

### 删除一次性用户密码



按下【#】号键，输入管理密码后，按【#】确认。



按【3】进入删除用户，再按【2】进入删除一次性用户密码。



语音提示删除成功后，按【\*】返回上级菜单直至退出管理模式。

### 删除单个用户指纹 (选配)



按下【#】号键，输入管理密码后，按【#】确认。



按【3】进入删除用户，再按【3】进入删除用户指纹，按【1】进入删除单个用户指纹。



输入需要删除指纹信息的2位【用户编号】，按【#】确认，按【\*】返回上级菜单直至退出管理模式。

### 删除全部用户指纹 (选配)



按下【#】号键，输入管理密码后，按【#】确认。



按【3】进入删除用户，再按【3】进入删除用户指纹，按【2】删除所有指纹用户。语音提示成功后按【\*】返回上级菜单直至退出管理模式。

### 删除单个用户卡片 (选配)



按下【#】号键，输入管理密码后，按【#】确认。



按【3】进入删除用户，再按【4】进入删除用户卡片，按【1】进入删除单个用户卡片，输入需要删除的用户卡片或两位用户编号，按【\*】返回上级菜单直至退出管理模式。

### 删除全部用户卡片 (选配)



按下【#】号键，输入管理密码后，按【#】确认。



按【3】进入删除用户，再按【4】进入删除用户卡片，再按【2】删除所有用户卡片。语音提示成功后按【\*】返回上级菜单直至退出管理模式。

## 系统数据初始化

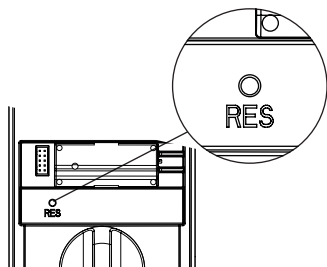

打开电池盖，拿尖锐物体双击【RES】键，听到语音恢复出厂设置后，即可删除所有用户信息。

## 系统设置

### 语言设置



按下【#】号键，输入管理密码后，按【#】确认。



按【4】进入系统设置，再按【1】进入语言设置。



选择您需要的语言：中文，请按【1】；英文，请按【2】。语音提示设置成功后，按【\*】返回上级菜单直至退出管理模式。



默认语言为中文。

### 音量设置



按下【#】号键，输入管理密码后，按【#】确认。



按【4】进入系统设置，再按【2】进入音量设置。



选择您需要的音量：高音量请按【1】；低音量请按【2】；静音模式请按【3】。语音提示设置成功后，按【\*】返回上级菜单直至退出管理模式。



默认音量为高音量。

### 切换为双重验证模式



按下【#】号键，输入管理密码后，按【#】确认。



按【4】进入系统设置，再按【3】进入验证方式组合。



单个验证方式请按【1】，双重验证方式请按【2】，语音提示设置成功后按【\*】返回上级菜单直至退出管理模式。



## 扩展功能



按下【#】号键，输入管理密码后，按【#】确认。

5

按【5】进入扩展功能。

1 或 2

加入网络，请按【1】；退出网络，请按【2】。扩展功能设置前，请下载并打开手机APP【飞利浦智能锁】。

### ⚠ 注意

扩展功能是选配。

## 系统查询

### 防伪码查询



按下【#】号键，输入管理密码后，按【#】确认。

6 1

按【6】进入系统查询，再按【1】进行防伪码查询，系统自动播报产品序列号。

### ⚠ 注意

系统查询快捷方式，直接输入400#开启系统查询。

## 关于本机查询



按下【#】号键，输入管理密码后，按【#】确认。

6 2

按【6】进入系统查询，再按【2】系统软件版本查询，系统自动播报软件版本。

### ⚠ 注意

本机查询快捷方式114#开启本机查询。

## 蓝牙设置（选配）



按下【#】键，输入管理密码后，按【#】确认。

7

按【7】进入蓝牙设置菜单。

3 \*

关闭蓝牙请按【3】。语音提示设置成功后，按【\*】返回上级菜单直至退出管理模式。

### ⚠ 注意

1. 蓝牙开关快捷方式，直接输入403#开启蓝牙模块，404#关闭蓝牙模块。
2. 在使用新版APP绑定门锁时，可直接按照APP上关于“添加设备”的相关流程来进行绑定，不再需要在门锁端按键进行配合绑定。

## 5 如何使用易锁

### 开启 | 室外开锁

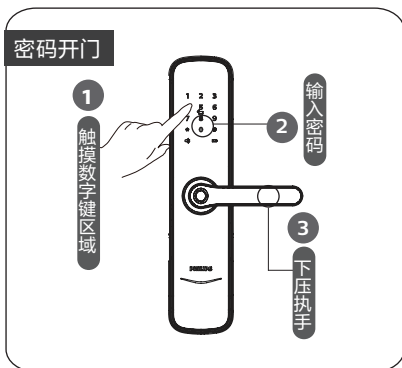

- ① 触摸数字键区域，唤醒系统。
- ② 在数字键区输入已经添加的密码，按【#】确认。
- ③ 语音提示“已开门”后，下压执手，完成开锁。

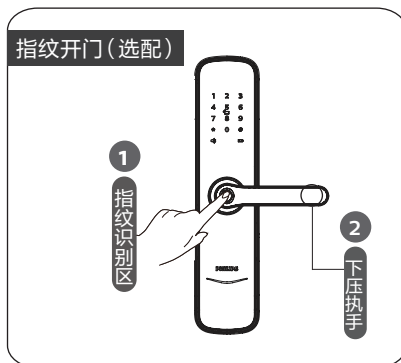

- ① 直接将已经添加指纹的手指放到指纹传感器上。
- ② 语音提示“已开门”后，下压执手开锁。

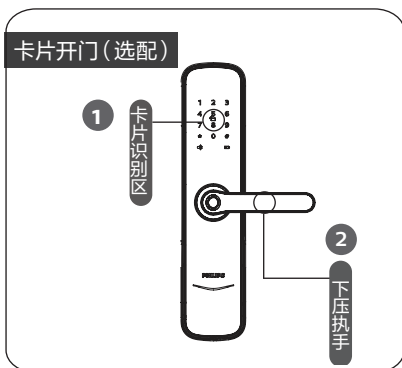

- ① 将已经添加的卡片以正确的方式放在卡片识别区。
- ② 语音提示“已开门”后，下压执手开锁。

## 开启 | 室内开锁

### 执手开门

易锁采用室内快开锁体，直接下压手柄即可室内开锁。

#### ⚠注意

室内开门时，请将防猫眼开关拨至绿色档位置，关闭掉防猫眼功能。

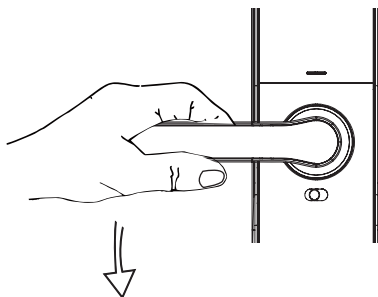

## 上锁 | 室外/室内上锁

### 室外上锁

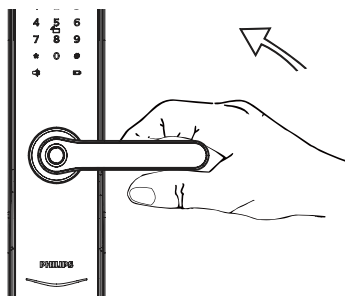

关门后，上提执手，锁舌弹出，完成上锁。

### 室内上锁

关门后，上提执手，锁舌弹出，完成上锁。

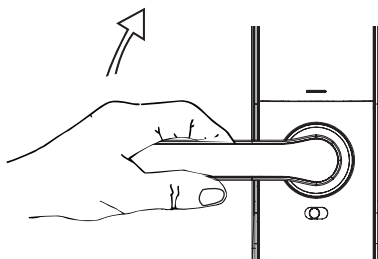

## 室内反锁

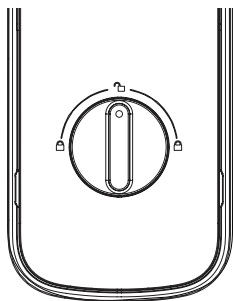

在易锁处于已上锁状态时，扭动旋钮至左边或右边的上锁刻度处（如左图所示），启用室内反锁。反之，扭动旋钮至中间的开锁刻度处，解除室内反锁。

## 机械钥匙开启

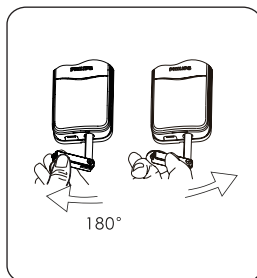
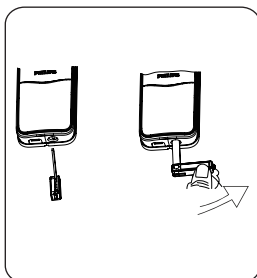
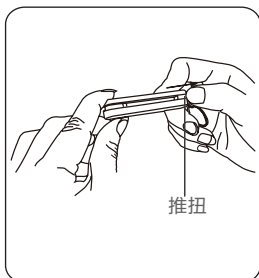

- ① 剪开钥匙盒，取出机械钥匙，推开推钮，划开钥匙。
- ② 把机械钥匙插入锁孔，钥匙套与钥匙成垂直 $90^\circ$ ，钥匙套向执手方向旋转 $90^\circ$ ，直至靠近门面。
- ③ 将钥匙套向下旋转 $180^\circ$ ，使钥匙套平行于水平面。向执手方向水平旋转钥匙套，即可开锁。

### ⚠ 注意

建议日常不要使用机械钥匙。当电池电量耗尽，忘记密码或系统无法正常运作等紧急情况下采用机械钥匙开锁。

## 6 其他功能

### 防猫眼功能, 内部锁定执手

**功能:**

开启此功能, 可以实现从内部锁定执手, 室内不能开启门锁。

**使用:**

- 1.防猫眼功能开启:将防猫眼开关拨至红色档位置。
- 2.防猫眼功能关闭:将防猫眼开关拨至绿色档位置。

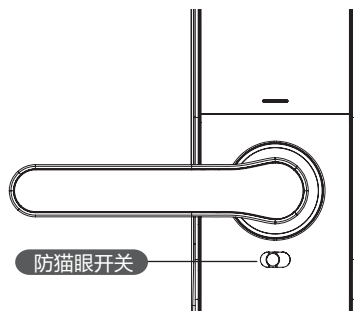

### 恢复出厂设置, 一键回到初始状态

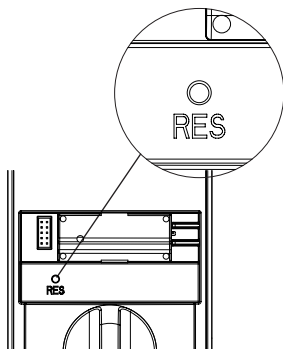

**功能:**

清空所有用户信息, 恢复到出厂状态。

**使用:**

拿尖锐物体双击恢复出厂设置键【RES】, 门锁系统内的所有信息将被清空, 恢复到出厂设置状态。

## 一键静音功能

---

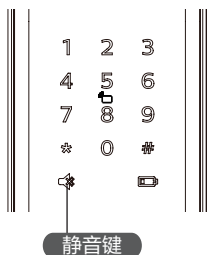

### 功能:

可一键快捷启用静音模式，开门时屏蔽掉语音提示，适用于不打扰家人休息的场景。

### 使用:

1. 语音切换为静音：系统唤醒情况下，长按【静音键】2秒，进入一次性静音模式，呈现绿色灯光。

2. 静音切换为语音：系统唤醒情况下，长按【静音键】2秒，恢复系统语音模式，呈现白色灯光。

---

## 7 提示灯光的含义与使用

---

### 门锁状态提示灯

---

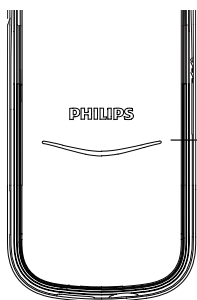

#### 灯光颜色与所代表的含义

**蓝色：**当系统唤醒时，门锁状态提示灯呈现蓝色，表示您可以进行门锁操作。

**绿色：**当门锁成功开锁后，门锁状态提示灯呈现绿色，表示已开门。

**红色：**当门锁成功上锁后，门锁状态提示灯呈现红色，表示已关门。

---

## 低电量提示灯

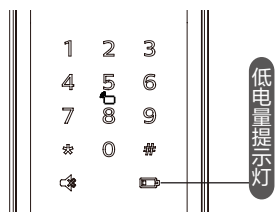

### 灯光颜色与所代表的含义

**红色:** 门锁系统唤醒时, 系统自动检测电池电压, 当电池电压过低时, 低电量提示灯亮起, 闪烁红色灯光, 开锁时会有语音提示电量低, 请更换电池。

## 静音状态提示灯

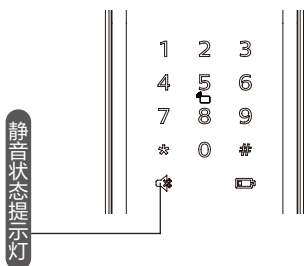

### 灯光颜色与所代表的含义:

1. **白色:** 表示为静音模式已关闭。
2. **绿色:** 表示为静音模式已开启。

## 系统锁定提示灯

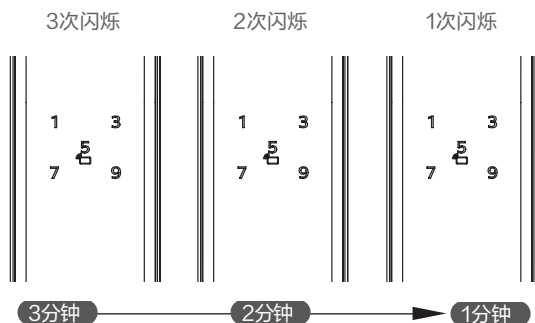

指纹、密码或卡片在5分钟内, 连续错误输入次数达到5次时, 门锁将被锁定3分钟。

### ⚠ 注意

触摸唤醒面板或者验证密钥时, 才会出现提示。

## 8 故障排除

### 报警功能的种类与报警方式

#### 低电量报警, 提示您及时更换电池

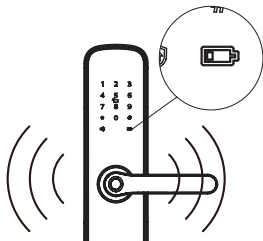

**触发:** 当系统唤醒后, 将自动检测电池电压, 当电池电压不足时, 发出警报, 提示您及时更换电池。

**警报方式:** 开门时语音提示电量低, 请更换电池

**关闭方式:** 自动关闭

#### 机械钥匙使用报警

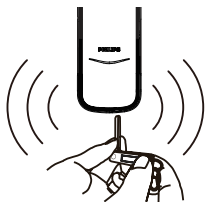

**如何触发:** 插入机械钥匙开锁操作时

**警报方式:** 连续反复报警

**关闭方式:** 自动关闭或密钥验证成功关闭

#### 防拆报警

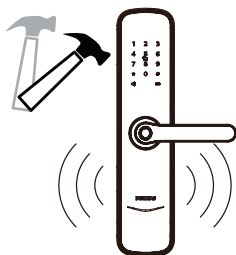

**触发:** 外面板被撬开, 没有和门贴合好

**警报方式:** 连续反复报警

**关闭方式:** 自动关闭、门外密钥验证成功后关闭, 或门内正常开锁成功后关闭



## 如何使用紧急电源

---

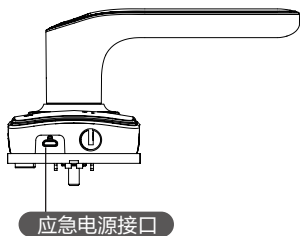

当电池电压不足，无法从外部开启时，您可以通过使用5V充电宝作为应急电源通过Micro USB接口给门锁上电。打开门锁后，请立即更换电池。

## 如何更换电池

---

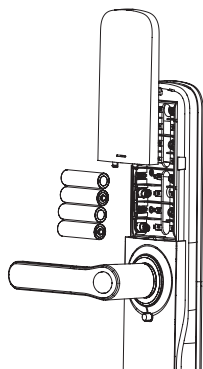

飞利浦智能锁基础工作电源为4节5号碱性电池。电池盒内设两组工作电源，可安装8节电池，延长续航时间，减少更换电池次数。

电池盒位于内面板上端，向上推动电池盖，拿下电池盖后即可取下电池。



Philips和Philips盾牌图形是皇家飞利浦有限公司的注册商标，经许可使用。本产品由深圳市柯尼斯智能科技有限公司负责生产和销售，且深圳市柯尼斯智能科技有限公司是本产品的担保方。