

PHILIPS

EasyKey易锁

5000 系列

辅助式智能门锁
Rim Lock

DDL151Z00S0/93
DDL151Z00G0/93
DDL151Z00C0/93
DDL151Z00B0/93

用户手册

User manual

在以下网站上注册产品并获得支持
www.philips.com/support



目录

1 重要信息	02	5 如何使用易锁	16
安全		开启	
警告		室外开锁	
旧产品和电池的处理		-密码开启	
		-指纹开启	
		-卡片开启	
		室内开锁	
		-旋扭开门	
		-按键开门	
		上锁	
		自动/手动模式	
		-室外上锁	
		-室内上锁	
2 安装您的易锁	03		
产品清单			
安装立体装配图			
安装前须知			
安装步骤			
3 了解您的易锁	07		
外面板			
内面板			
4 如何设置您的易锁	08	6 其他功能	18
设置前须知		恢复出厂设置	
安全模式下, 如何设置易锁		一键静音功能	
		布防功能	
		室内反锁	
-修改管理密码			
-用户设置			
-用户删除			
-系统设置			
-扩展功能			
一般模式下, 如何设置易锁			
-用户设置			
-用户删除			
-系统设置			
-扩展功能			
-系统查询			
		7 提示灯光的含义与使用	20
		门锁状态提示灯	
		低电量提示灯	
		布防提示灯	
		静音状态提示灯	
		8 故障排除	22
		报警功能的种类与报警方式	
		如何使用紧急电源	
		如何更换电池	

1 重要信息

安全

- ◆ 在使用易锁前，请阅读并理解所有说明。因未遵守说明而造成的损坏不在保修范围内。
- ◆ 建议使用制造商指定的附件/配件
- ◆ 仅使用本产品配置的碱性电池
- ◆ 请勿强行拆卸本产品，以免触发警报或损坏产品
- ◆ 请勿用尖锐物品刮擦指纹采集器，否则可能造成永久性损坏
- ◆ 请勿将产品暴露在漏水或溅水环境下
- ◆ 请勿将产品接触腐蚀性物质，以免破坏外壳保护层
- ◆ 请勿在执手上悬挂物件，以免影响门锁的正常使用
- ◆ 清洁产品，请用软布擦拭
- ◆ 请勿在设置操作时拆卸电池
- ◆ 请你选择专业的工人安装门锁，并按照本公司提供的安装标准进行操作。切勿私自拆装门锁，并保护好相关固封标志
- ◆ 门锁安装调试合格后，请您在第一时间内修改出厂设置的默认管理密码，并妥善保管好机械钥匙，不要轻易泄露密码信息。
- ◆ 门锁触发低电量报警后，请及时更换掉全部电池，并确保电池正负极安装正确。

警告

- ◆ 不要将电池靠近火源，以免发生爆炸
- ◆ 请勿使用不符合安全规定的紧急电源给产品供电
- ◆ 请勿用金属物将电池引线的两极连接短路，以免引起爆炸
- ◆ 确保由飞利浦、飞利浦授权的服务中心或专业的维修人员进行更换。
- ◆ 使用由其它制造商生产的，或未经飞利浦特别推荐的附件或部件。如果使用此类附件和部件，您的保修可能失效。

旧产品和电池的处理

- ◆ 您可以在由飞利浦和飞利浦授权的服务中心回收您的智能锁，如果您的产品符合条件，您将获得折抵款项。
- ◆ 请自行了解当地的电子产品分类收集系统。
- ◆ 请遵守当地规定，不要将旧产品丢弃到普通生活垃圾中。
- ◆ 正确弃置旧产品有助于避免对环境 and 人类健康造成潜在的负面影响。
- ◆ 涉及电池，该电池不可与普通生活垃圾一起处理。
- ◆ 请自行了解当地关于分类收集电池的规定，正确弃置电池有助于避免对环境 and 人类健康造成负面影响。

2 安装您的易锁

产品清单

本产品清单仅供参考，一切以实物包装内容为准。

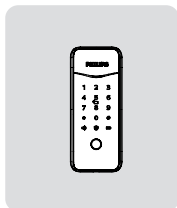

①外面板含硅胶垫

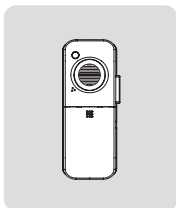

②内面板含硅胶垫

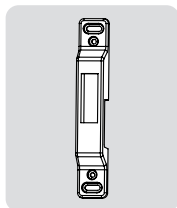

③侧扣板组件

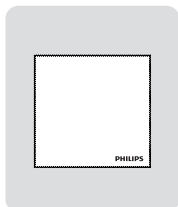

④百洁布

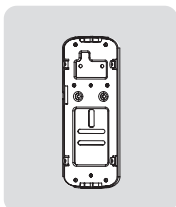

⑤固定板



⑥用户手册



⑦快速入门指南



⑧保修卡



⑨合格证

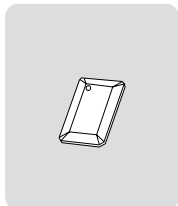

⑩智能门卡x2

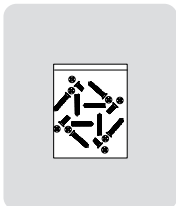

⑪安装配件包

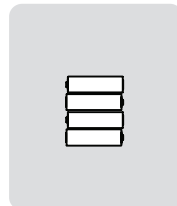

⑫电池

安装立体装配图

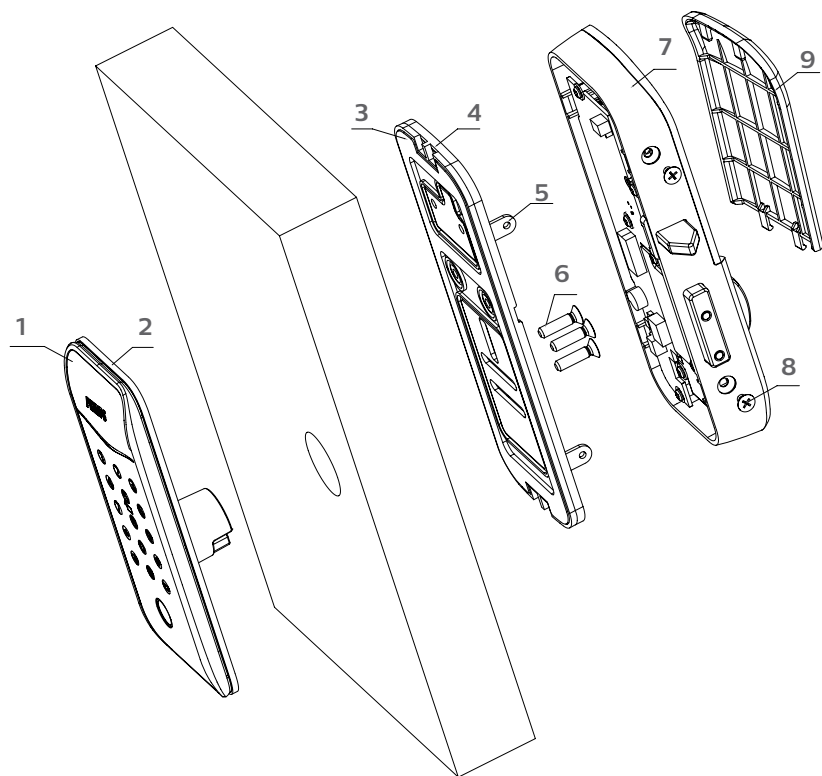

1. 外面板(1套)

2. 外面板硅胶垫(1个)

3. 内面板硅胶垫 (1个)

4. 后壳塑料垫(1个)

5. 固定板 (1个)

6. M5平头螺钉 (3个)

7. 内面板(1套)

8. M4X6沉头螺钉(4个)

9. 电池盒盖 (1个)

安装前须知

第一步 | 安装前确认开门方向

本智能锁产品适用于左外拉，右内推，右外拉，左内推四种开向的门。

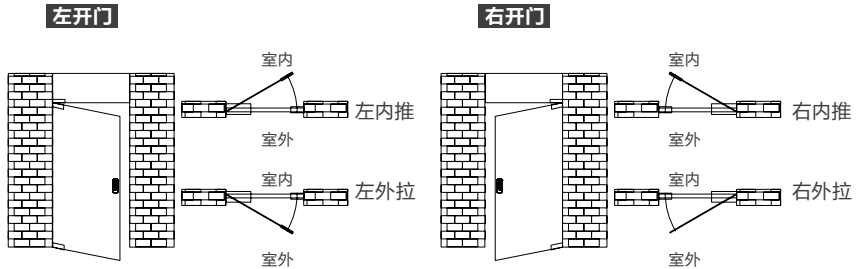

第二步 | 了解后面板不同门向的安装效果

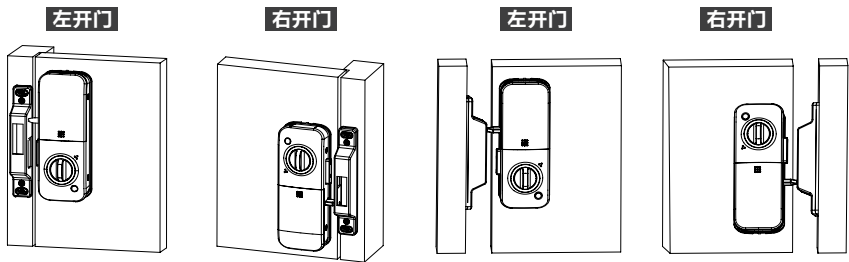

第三步 | 根据门向选择正确的开孔模版，并开好孔

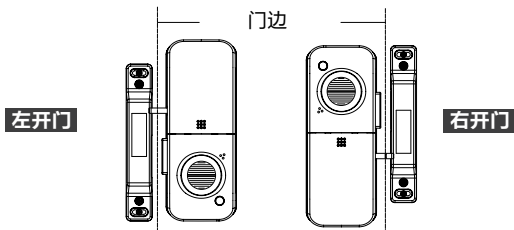

安装步骤

以下安装步骤说明, 适用于左开门。如果是右开门, 后面板需要倒置过来。
侧扣板组件, 请根据门的实际情况选择合适的安装方式。

1 将前面板的连接线穿过门孔。

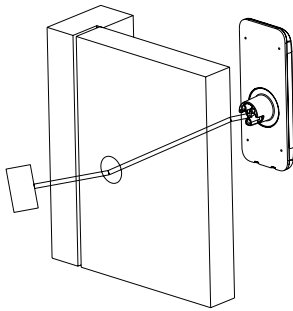

2 装上固定板, 固定好螺丝。

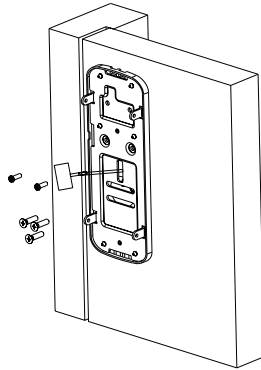

3 将前面板连接线插到后面板上。

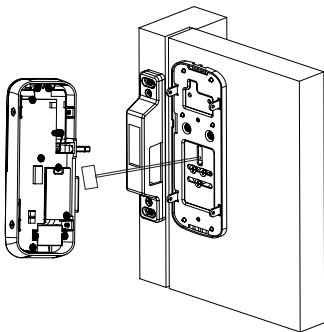

4 装上后面板, 固定好螺丝。

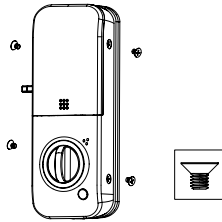

5 装上侧扣板, 固定好螺丝。

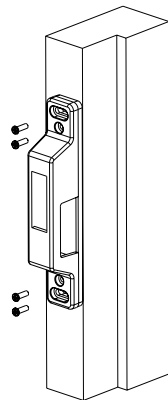

注意

请务必将多出的连接线藏于门孔内。

3 了解您的易锁

外面板

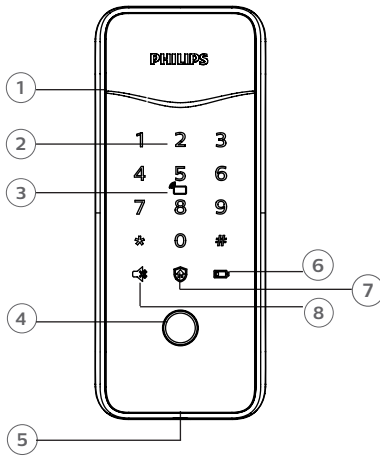

①	门锁状态提示灯
②	数字键盘区
③	卡片识别区
④	指纹传感器
⑤	紧急电源接口
⑥	低电量提示灯
⑦	布防键
⑧	静音按键

内面板

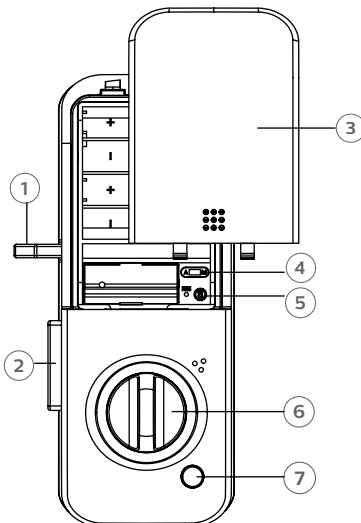

①	插舌
②	主锁舌
③	电池盖
④	自动/手动模式拨动开关
⑤	设置键
⑥	旋钮
⑦	开关门按键

4 如何设置您的易锁

设置前须知

- ◆易锁的系统模式分为 安全模式与一般模式，出厂默认的系统模式为安全模式。
- ◆安全模式与一般模式区别

	安全模式	一般模式
管理密码	有 初始管理密码: 12345678	无
用户密码	10组 6-12位 有编号“00-09”	1组 4-12位 无编号
进入管理模式的方式	通过输入管理密码	通过输入用户密码
一次性用户密码	1组	1组
访客密码	无	1组
指纹数量	100枚 有编号“00-99”	100枚 无编号
智能卡数量	100张 有编号“00-99”	100张 无编号

注意

安全模式与一般模式互相切换时，所有登记的用户数据会被清空，请谨慎操作。

◆用户编号

在安全模式下，当您录入密码，指纹或卡片信息时，需要对用户进行编号。当您需要删除单个用户时，您可以依据其编号，在系统中直接删除，无需全部删除。

- ◆您可以将用户信息填入此编号表，方便您管理和查看：

编号	姓名	指纹	密码	卡
00				
01				
02				
03				
04				
05				
06				
07				
08				
09				

◆图标注释



管理密码



一次性用户密码



访客密码



用户密码



用户编号
00-09



用户编号
00-99



输入指纹



输入卡片



设置键



号键

⚠注意

- 1.进入管理模式必须在门锁开着的状态下。
- 2.开始设置及结束设置必须按【S】键，以免误操作。
- 3.进入菜单操作流程时，如需返回上一级菜单，请按【*】键。

◆如何进入管理模式

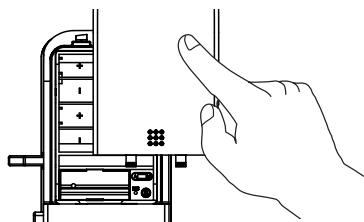

- ① 推开内面板电池盒盖，找到设置键【S】

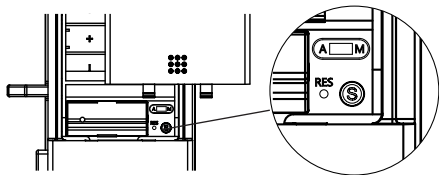

- ② 按下设置键【S】，输入管理密码后，按#确认，进入管理模式。

安全模式下，如何设置易锁

修改管理密码



按下设置键【s】，输入管理密码后，按#确认。

1

按【1】选择修改管理密码。



输入新的管理密码，按【#】确认，再次输入管理密码，按【#】确认。语音提示设置成功后，按设置键【s】退出设置。

用户设置

添加用户密码



按下设置键【s】，输入管理密码后，按#确认。

2 1

按【2】进入用户设置，再按【1】进入添加用户密码。



输入2位用户编号（编号范围：00-09），按【#】确认。



输入6-12位用户密码，按【#】确认；再次输入用户密码，按【#】确认。语音提示添加成功后，按设置键【s】退出设置。

添加用户指纹



按下设置键【s】，输入管理密码后，按#确认。



按【2】进入用户设置，再按【2】进入添加用户指纹。



输入2位用户编号（编号范围：00-99），按【#】确认。



将手指按压在指纹采集器上，待听到语音提示“请拿开手指，再放一次”时，拿开手指重新放回指纹采集器上，此操作重复4次。语音提示添加成功后，按设置键【s】退出设置。

添加用户卡片



按下设置键【s】，输入管理密码后，按#确认。



按【2】进入用户设置，再按【3】进入添加用户卡片。



输入2位用户编号（编号范围：00-99），按【#】确认。



将卡片靠近卡片识别区，直到“嘀”声响。语音提示添加成功后，按设置键【s】退出设置。

添加一次性用户密码



按下设置键【s】，输入管理密码后，按#确认。



按【2】进入用户设置，再按【4】进入添加一次性用户密码



输入6~12位一次性用户密码，按【#】确认，再次输入一次性用户密码，按【#】确认。语音提示添加成功后，按设置键【s】退出设置。

用户删除

删除用户密码



按下设置键【s】，输入管理密码后，按#确认。



按【3】进入删除用户，再按【1】进入删除用户密码。



输入需要删除密码的用户的2位【用户编号】（编号范围：00~09），按【#】确认。语音提示删除成功后，按设置键【s】退出设置。

⚠️注意

在语音提示输入用户编号时，输入管理密码，可以删除全部用户密码。

删除用户指纹



按下设置键【s】，输入管理密码后，按#确认。

3 2

按【3】进入删除用户，再按【2】进入删除用户指纹。



输入需要删除指纹信息的用户的2位【用户编号】（编号范围：00~99），按【#】确认。语音提示删除成功后，按设置键【s】退出设置。

注意

在语音提示输入用户编号时，输入管理密码，可以删除全部用户指纹。

删除用户卡片



按下设置键【s】，输入管理密码后，按#确认。

3 3

按【3】进入删除用户，再按【3】进入删除用户卡片。



输入需要删除的卡片的2位【用户编号】（编号范围：00~99），按【#】确认。语音提示删除成功后，按设置键【s】退出设置。

注意

在语音提示输入用户编号时，输入管理密码，可以删除全部用户卡片。

删除一次性用户密码



按下设置键【s】，输入管理密码后，按#确认。

3 4

按【3】进入删除用户，再按【4】进入删除一次性用户密码。



输入管理密码，按【#】确认。语音提示删除成功后，按设置键【s】退出设置。

全部删除



按住设置键【s】，输入管理密码后，按#确认。

3 5

按【3】进入删除用户，再按【5】进入删除全部用户信息。



输入管理密码，按【#】确认。语音提示删除成功后，按设置键【s】退出设置。

系统设置

切换为一般模式



按下设置键【s】，输入管理密码后，按#确认。

4 1

按【4】进入系统设置，再按【1】进入切换一般模式。



输入4-12位用户密码，按【#】确认；再次输入用户密码，按【#】确认。语音提示设置成功后，按设置键【s】退出设置。

音量设置



按下设置键 [s]，输入管理密码后，按#确认。



按[4]进入系统设置，再按[2]进入音量设置。



选择您需要的音量：静音模式请按[1]；低音量请按[2]；高音量请按[3]。语音提示设置成功后，按设置键[s]退出设置。



默认音量为高音量。

语言设置



按下设置键 [s]，输入管理密码后，按#确认。



按[4]进入系统设置，再按[3]进入语言设置。



选择您需要的语言，中文，请按[1]；英语，请按[2]。语音提示设置成功后，按设置键[s]退出设置。



默认语言为中文。

扩展功能



按下设置键 [s]，输入管理密码后，按#确认。



按[5]进入扩展功能。



加入网络，请按[1]；退出网络，请按[2]。扩展功能设置前，请下载和打开手机APP【飞利浦智能锁】，并开启手机蓝牙通讯。



扩展功能是选配。

系统查询



按下设置键 [s]，输入管理密码后，按#确认。



按[6]进入【系统查询】，系统将会自动语音播报产品序列号。

一般模式下，如何设置易锁

用户设置

修改用户密码



按下设置键 [s]，输入用户密码后，按#确认。



按【1】进入用户设置，再按【1】进入修改用户密码。



输入新的用户密码，按【#】确认；再次输入用户密码，按【#】确认。语音提示设置成功后，按设置键【s】退出设置。

添加用户指纹



按下设置键【s】，输入用户密码后，按#确认。



按【1】进入用户设置，再按【2】进入添加用户指纹。



将手指按压在指纹采集器上，待听到语音提示“请拿开手指，再放一次”时，拿开手指重新放回指纹采集器上，此操作重复4次。语音提示添加成功后，按设置键【s】退出设置。

添加用户卡片



按下设置键【s】，输入用户密码后，按#确认。



按【1】进入用户设置，再按【3】进入添加用户卡片。

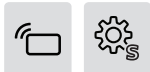

将卡片靠近卡片识别区，直到“嘀”声响。语音提示添加成功后，按设置键【s】退出设置。

添加一次性用户密码



按下设置键【s】，输入用户密码后，按#确认。



按【1】进入用户设置，再按【4】进入添加一次性用户密码。



输入4-12位【一次性用户密码】后，按【#】确认。再次输入【一次性用户密码】，按【#】确认。语音提示添加成功后，按设置键【s】退出设置。

添加访客密码



按下设置键【s】，输入用户密码后，按#确认。



按【1】进入用户设置，再按【5】进入添加访客密码。



输入4-12位【访客密码】后，按【#】确认。再次输入【访客密码】，按【#】确认。语音提示添加成功后，按设置键【s】退出设置。

⚠️ 注意

一般模式下，您可以添加访客密码，在删除访客密码前，该密码可一直作为出入密码使用，但不具有进入管理模式的权限。

用户删除

删除全部用户指纹



按下设置键 [s]，输入用户密码后，按#确认。



按[2]进入用户删除，再按[1]进入删除全部用户指纹。



输入用户密码，按[#]确认。语音提示删除成功后，按设置键[s]退出设置。

删除全部用户卡片



按下设置键 [s]，输入用户密码后，按#确认。



按[2]进入用户删除，再按[2]进入删除全部用户卡片。



输入用户密码，按[#]确认。语音提示删除成功后，按设置键[s]退出设置。

删除一次性用户密码



按下设置键 [s]，输入用户密码后，按#确认。



按[2]进入用户删除，再按[3]进入删除一次性用户密码。



输入用户密码，按[#]确认。语音提示删除成功后，按设置键[s]退出设置。

删除访客密码



按下设置键 [s]，输入用户密码后，按#确认。



按[2]进入用户删除，再按[4]进入删除访客密码。



输入用户密码，按[#]确认。语音提示删除成功后，按设置键[s]退出设置。

全部删除



按下设置键 [s]，输入用户密码后，按#确认。



按[2]进入用户删除，再按[5]进入删除全部用户信息。



输入用户密码，按[#]确认。语音提示删除成功后，按设置键[s]退出设置。

系统设置

切换为安全模式



按下设置键【s】，输入用户密码后，按#确认。



按【3】进入系统设置，再按【1】进入切换安全模式。



输入【管理密码】按【#】确认，再次输入【管理密码】，按【#】确认。语音提示设置成功后，按设置键【s】退出设置。

音量设置



按下设置键【s】，输入用户密码后，按#确认。



按【3】进入系统设置，再按【2】进入语音设置。



选择您需要的音量：静音模式，请按【1】；低音量，请按【2】；高音量，请按【3】。语音提示设置成功后，按设置键【s】退出设置。

语言设置



按下设置键【s】，输入用户密码后，按#确认。



按【3】进入系统设置，再按【3】进入语言设置。



选择您需要的语言：中文，请按【1】，英语，请按【2】。语音提示设置成功后，按设置键【s】退出设置。

扩展功能



按下设置键【s】，输入用户密码后，按#确认。



按【4】进入扩展功能



加入网络，请按【1】；退出网络，请按【2】。扩展功能设置前，请下载和打开手机APP【飞利浦智能锁】，并开启手机蓝牙通讯。

注意

扩展功能是选配。

系统查询



按下设置键【s】，输入用户密码后，按#确认。



按【5】进入系统查询，系统将会自动语音播报产品序列号。

5 如何使用易锁

开启 | 室外开锁



① 触摸数字键区域，唤醒系统。

② 在数字键区输入已添加的密码，按【#】确认。

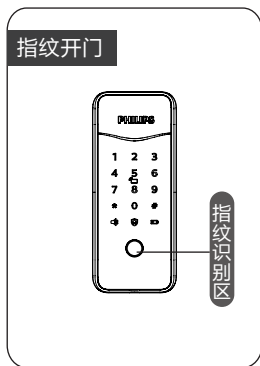

直接将已经添加指纹的手指放到指纹传感器上。

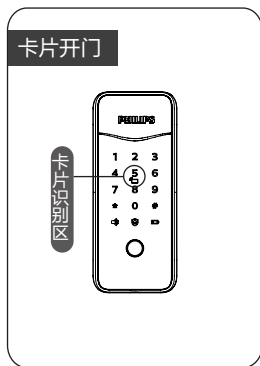

将已经添加的卡片以正确的方式放在卡片识别区。

开启 | 室内开锁

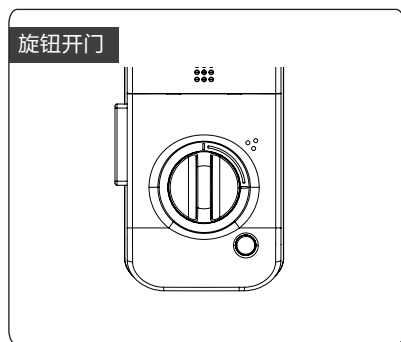

扭动旋钮至绿色刻度处（如上图所示），进行开锁。

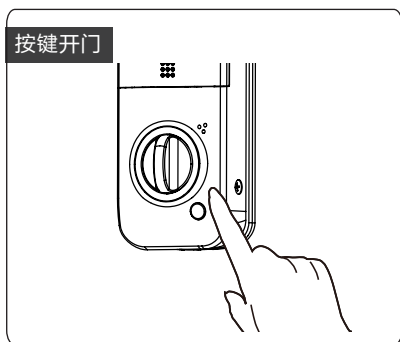

点按【开/关门按键】，进行开锁。

上锁 | 自动/手动模式

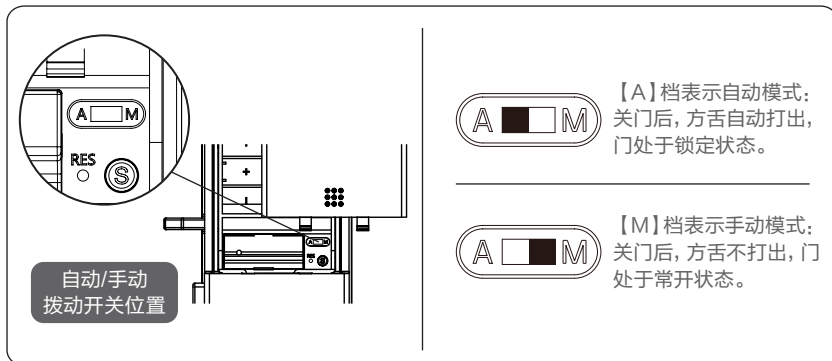

室外上锁



当门锁处于自动模式下，关门后，方舌自动打出实现上锁，语音提示已关门。



当门锁处于手动模式下，关门后，方舌不打出。需要验证用户指纹或密码或卡，才能打出方舌上锁。上锁成功后，语音提示已关门。

室内上锁



当门锁处于自动模式下，关门后，方舌自动打出实现上锁，语音提示已关门。



当门锁处于手动模式下，关门后，方舌不打出。需要点按开/关门按键，才能打出方舌上锁。上锁成功后，语音提示已关门。

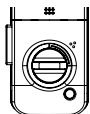

当门锁处于手动模式下，关门后，方舌不打出。需要扭动旋钮至红色刻度处（如左图所示），打出方舌上锁。上锁成功后，语音提示已关门。

6 其他功能

恢复出厂设置，一键回到初始状态

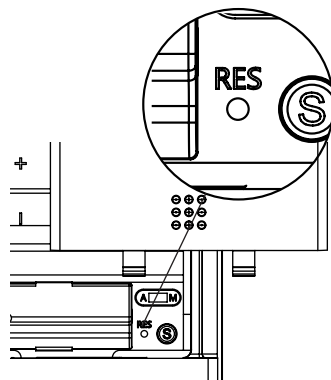

功能:

清空所有用户信息，恢复到出厂状态。

使用:

长按恢复出厂设置键【RES】5秒，门锁系统内的所有信息将被清空，恢复到出厂设置状态。

一键静音功能

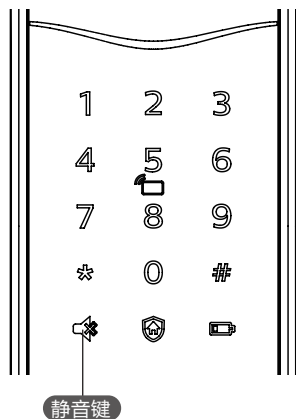

功能:

可一键快捷启用静音模式，开门时屏蔽掉语音提示，适用于不打扰家人休息的场景。

使用:

1. 语音切换为静音: 系统唤醒情况下，长按【静音键】2秒，进入一次性静音模式，呈现绿色灯光。

2. 静音切换为语音: 系统唤醒情况下，长按【临时语音切换键】2秒，恢复系统语音模式，呈现白色灯光。

布防功能

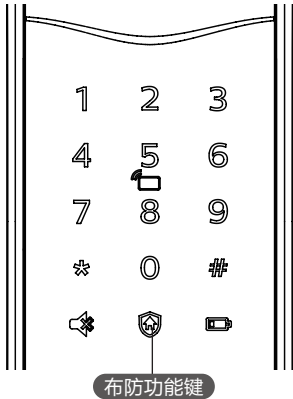

功能:

门锁一旦从室内开启, 将触发报警。

使用:

门锁上锁后, 长按布防键2秒, 即刻进入布防模式。

⚠ 注意

布防模式不影响室外正常开启。

室内反锁



门上锁后, 长按开/关门按键, 语音提示已反锁。

⚠ 注意

门锁在处于反锁状态下, 外面板功能锁定。手动唤醒系统时, 键盘区域会显示15937(X), 并语音提示已反锁, 表示已经启动反锁。反锁状态下, 外面板无法进行操作, 室外需要验证管理密码或室内开锁, 才能解除反锁。

7 提示灯光的含义与使用

门锁状态提示灯

门锁状态提示灯

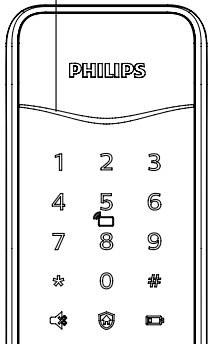

灯光颜色与所代表的含义

蓝色: 当系统唤醒时, 门锁状态提示灯呈现蓝色, 表示您可以进行门锁操作。

绿色: 当门锁成功开锁后, 门锁状态提示灯呈现绿色, 表示已开门。

红色: 当门锁成功上锁后, 门锁状态提示灯呈现红色, 表示已关门。

低电量提示灯

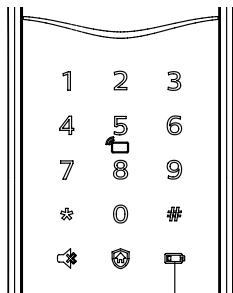

灯光颜色与所代表的含义

红色: 门锁系统唤醒时, 系统自动检测电池电压, 当电池电压过低时, 低电量提示灯亮起, 闪烁红色灯光, 语音提示电量低, 请更换电池。

低电量提示灯

布防提示灯

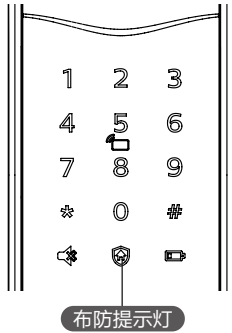

灯光颜色与所代表的含义：

白色：

1. 门锁上锁状态下，布防指示灯单独亮起，提示可启用布防模式。

2. 如已启用布防模式，系统唤醒时，布防指示灯会亮起，提示门锁在布防状态中。

静音状态提示灯

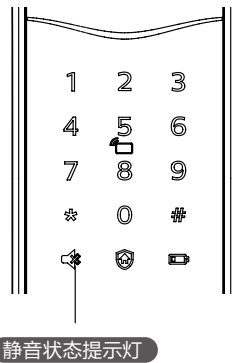

灯光颜色与所代表的含义：

白色：表示为静音模式已关闭。

绿色：表示为静音模式已开启。

8 故障排除

报警功能的种类与报警方式

布防模式，室内开启报警

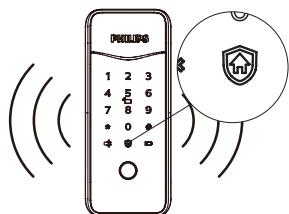

触发：门锁处于布防模式时，从室内开启门锁，将触发报警。

警报方式：连续反复警报声

关闭方式：任意一种密钥验证成功结束报警

低电量报警，提示您及时更换电池

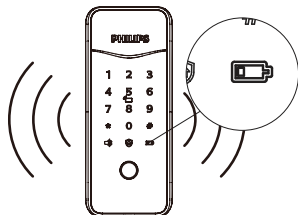

触发：当系统唤醒后，将自动检测电池电压，当电池电压不足时，发出警报，提示您及时更换电池。

警报方式：语音提示电量低，请更换电池

关闭方式：自动关闭

防撬报警

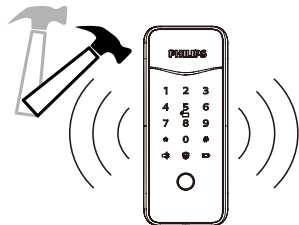

触发：门缝撬开后，感应锁舌弹出

警报方式：连续反复报警

关闭方式：自动关闭或密钥验证成功关闭

防拆报警

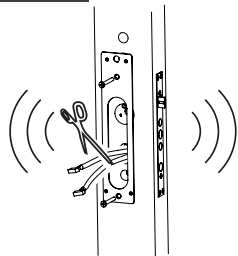

如何触发: 前后板连接线断开

警报方式: 连续反复报警

关闭方式: 断开电源

如何使用紧急电源

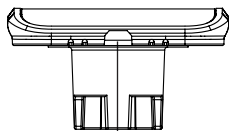

应急电源接口

当电池电压不足, 无法从外部开启时, 您可以通过使用5V充电宝作为应急电源通过Micro USB接口给门锁上电。打开门锁后, 请立即更换电池。

如何更换电池

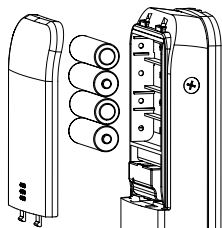

飞利浦智能锁基础工作电源为4节5号碱性电池。

电池盒位于内面板上端, 向上推动电池盖, 即可取下电池。



Philips和Philips盾牌图形是皇家飞利浦有限公司的注册商标，其使用需遵循皇家飞利浦有限公司的许可。

2017©深圳市柯尼斯智能科技有限公司 保留所有权利。

本产品由深圳市柯尼斯智能科技有限公司负责生产和销售，深圳市柯尼斯智能科技有限公司是本产品的担保人。

规格如有变更，恕不另行通知。

版本: 2.5